

Akumulator wykonany jest w technologii AGM - elektrolit uwięziony jest w separatorach z włókna szklanego o dużej porowatości. Eliminuje to niebezpieczeństwo wycieków i umożliwia pracę w dowolnym położeniu. Akumulator posiada samouszczelniające się zawory ciśnieniowe zapobiegające powstawaniu nadmiernego ciśnienia w ogniwie (VRLA). Seria EPL charakteryzuje się wydłużoną żywotnością projektowaną, wynoszącą wg Eurobat ponad 12 lat. Ze względu na swoje zalety takie jak szczelność, bezobsługowość, mała oporność wewnętrzna i wydłużony okres składowania, akumulatory serii EPL zostały wybrane jako podstawa systemów zasilania awaryjnego.



DANE TECHNICZNE

| | | |
|---------------------------------------------------------------------|---------------------------------------|-----------------------------|
| Napięcie znamionowe | 12 V | |
| Pojemność znamionowa | 17 Ah / C ₂₀ | |
| Ilość ogniw | 6 | |
| Technologia | AGM | |
| Żywotność projektowana | ponad 12 lat w 20°C* 10 lat w 25°C | |
| Wymiary | wysokość | 166,0 mm |
| | długość | 181,0 mm |
| | szerokość | 76,0 mm |
| Waga | | ~16,15 kg |
| Pojemność w 25°C | 20h 0,85A @1,75V/ogn. | 17,0 Ah |
| | 10h 1,62A @1,75V/ogn. | 16,15 Ah |
| | 5h 2,89A @1,75V/ogn. | 14,45 Ah |
| | 0,5h 17,00A @1,30V/ogn. | 8,5 Ah |
| Dopuszczalny zakres temperatury otoczenia | podczas ładowania | 0°C ~ 40°C |
| | podczas rozładowania | -20°C ~ 50°C |
| | podczas składowania | -20°C ~ 40°C |
| Rezystancja wewnętrzna | w pełni naładowany akumulator | ≤16 mΩ |
| Napięcie ładowania w 20°C | praca | 13,5V do 13,8V (-18 mV/°C) |
| | buforowa | |
| | praca cykliczna | 14,4 V do 15,0V (-24 mV/°C) |
| Prąd ładowania | zalecany | 1,7 A |
| | maksymalny | 5,1 A |
| Maksymalny prąd rozładowania (5s) | | 255 A |
| Dostępna pojemność przy samorozładowaniu podczas składowania w 20°C | po 1 miesiącu | 97 % |
| | po 6 miesiącach | 80 % |
| | po 12 miesiącach | 63 % |
| Typ obudowy | standardowa | ABS UL 94-HB |
| | opcjonalna | ABS UL 94-V0** |
| Końcówki biegunowe | Bolt fastened terminal | B1 |
| Maksymalny moment dokręcania śrub | | 2,5 Nm |

* - Wg Eurobat (grupa Long Life)

** - Trudnopalna

ZASTOSOWANIA

- zasilacze bezprzerwowe (UPS)
- systemy oświetlenia awaryjnego
- siłownie telekomunikacyjne i centrale telefoniczne
- kasy i drukarki fiskalne
- systemy alarmowe i przeciwpoż.
- systemy fotowoltaiczne
- sprzęt medyczny
- urządzenia mobilne
- urządzenia o dużej cykliczności pracy
- urządzenia pomiarowe

WYMIARY

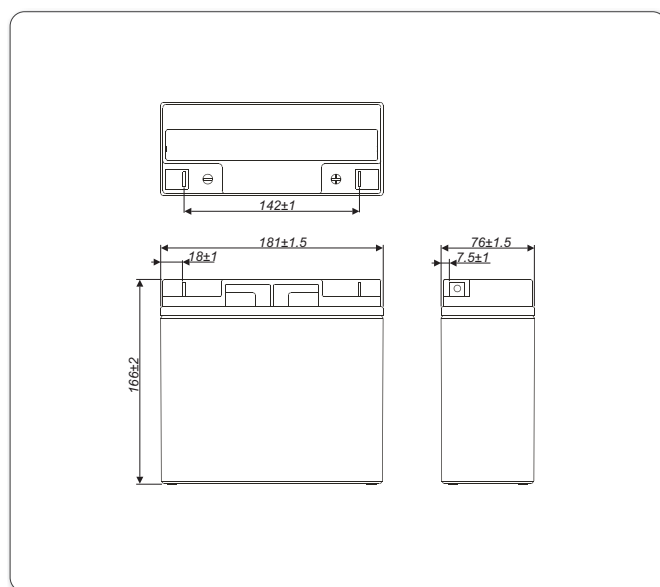

KOŃCÓWKI BIEGUNOWE

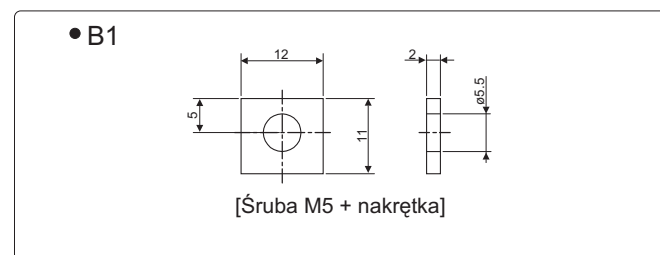

BRAK OGRANICZEŃ TRANSPORTOWYCH

Akumulator dopuszczony do transportu drogą lotniczą, morską lub lądową. Sklasyfikowany jako materiał nie niebezpieczny (IATA/ICAO Special Provision A67, DOT-CFR Title 49 parts 171-189, IMDG amendment 27)

CHARAKTERYSTYKI ROZŁADOWAŃ

• Stałoprądowe (Prąd [A], 25 [°C])

| U _k V/ogniwo | Czas rozładowania | | | | | | | | | | |
|----------------------------|-------------------|--------|--------|--------|--------|-------|-------|-------|-------|-------|-------|
| | 5 min | 10 min | 15 min | 30 min | 50 min | 1h | 2h | 4h | 6h | 8h | 10h |
| 1,80 | 49,91 | 36,65 | 29,31 | 17,19 | 11,33 | 9,87 | 5,383 | 3,322 | 2,461 | 1,919 | 1,591 |
| 1,75 | 58,81 | 39,70 | 30,69 | 17,85 | 11,71 | 10,16 | 5,514 | 3,381 | 2,497 | 1,947 | 1,615 |
| 1,70 | 62,39 | 41,14 | 31,62 | 18,24 | 11,93 | 10,34 | 5,590 | 3,412 | 2,519 | 1,964 | 1,623 |
| 1,65 | 65,32 | 42,11 | 32,36 | 18,50 | 12,08 | 10,49 | 5,650 | 3,438 | 2,532 | 1,973 | 1,628 |
| 1,60 | 67,25 | 42,95 | 32,98 | 18,69 | 12,19 | 10,59 | 5,694 | 3,445 | 2,532 | 1,973 | 1,628 |
| 1,50 | 69,91 | 43,81 | 33,64 | 18,87 | 12,31 | 10,69 | 5,740 | 3,455 | 2,532 | 1,973 | 1,628 |

• Stałomocowe (Moc [W/ogniwo], 25 [°C])

| U _k V/ogniwo | Czas rozładowania | | | | | | | | | | |
|----------------------------|-------------------|--------|--------|--------|--------|------|------|-----|-----|-----|-----|
| | 5 min | 10 min | 15 min | 30 min | 50 min | 1h | 2h | 4h | 6h | 8h | 10h |
| 1,80 | 92,3 | 69,3 | 56,1 | 33,8 | 22,4 | 19,5 | 10,7 | 6,6 | 4,9 | 3,8 | 3,1 |
| 1,75 | 106,8 | 75,1 | 58,8 | 35,1 | 23,1 | 20,1 | 11,0 | 6,7 | 5,0 | 3,9 | 3,2 |
| 1,70 | 113,3 | 77,8 | 60,6 | 35,8 | 23,6 | 20,5 | 11,1 | 6,8 | 5,0 | 3,9 | 3,2 |
| 1,65 | 118,6 | 79,7 | 62,0 | 36,3 | 23,9 | 20,8 | 11,3 | 6,8 | 5,0 | 3,9 | 3,2 |
| 1,60 | 122,1 | 81,3 | 63,2 | 36,7 | 24,1 | 21,0 | 11,3 | 6,8 | 5,0 | 3,9 | 3,2 |
| 1,50 | 127,0 | 82,9 | 64,4 | 37,1 | 24,3 | 21,2 | 11,4 | 6,9 | 5,0 | 3,9 | 3,2 |

U_k - Napięcie końcowe rozładowania

Żywotność akumulatora przy pracy buforowej

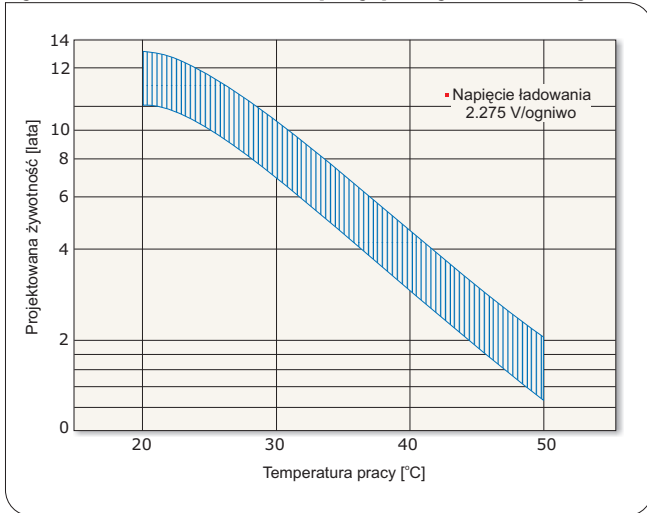

Żywotność akumulatora przy pracy cyklicznej

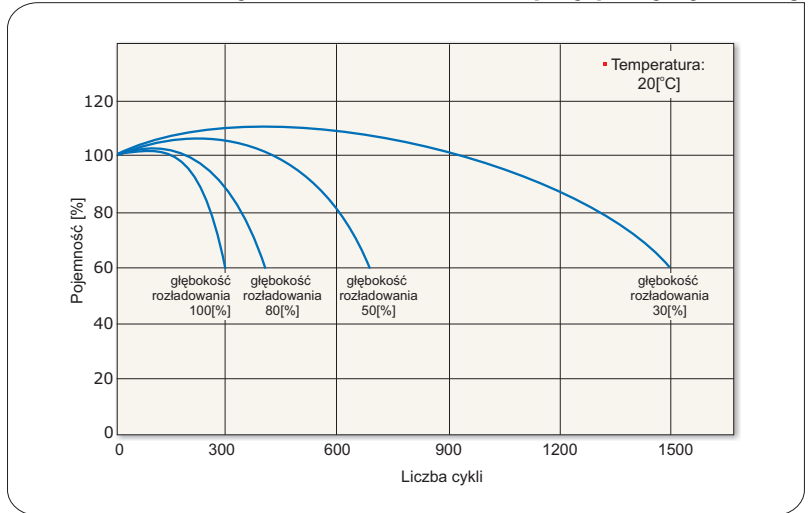

Charakterystyki rozładowania akumulatora

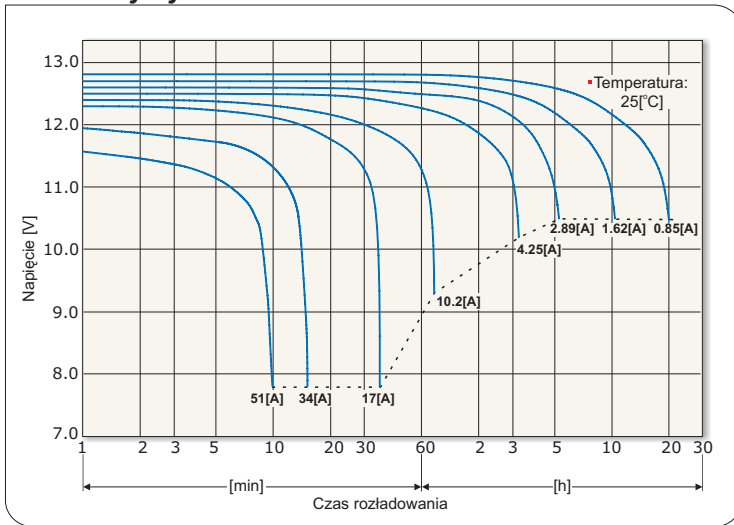

Charakterystyki samorozładowania akumulatora

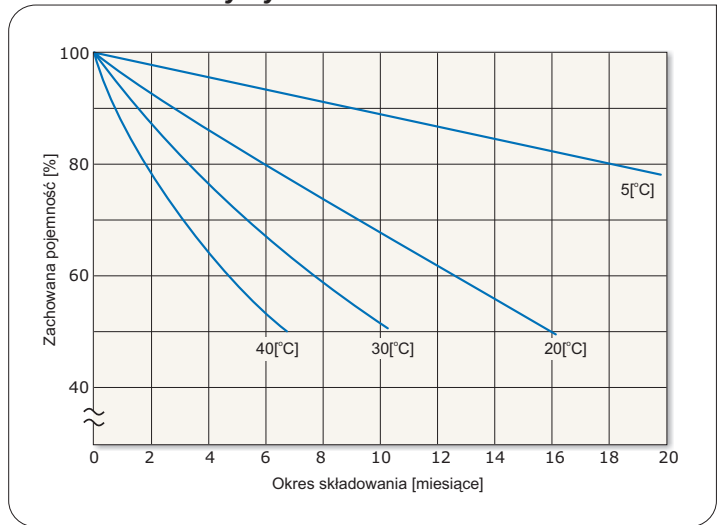

Charakterystyki ładowania przy pracy buforowej

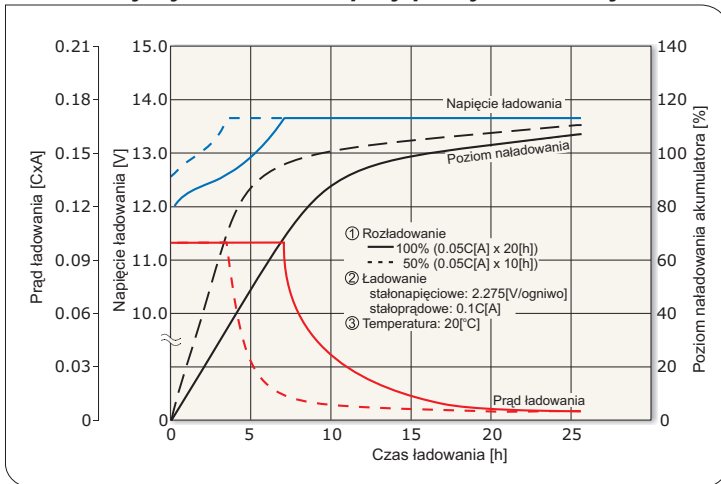

Charakterystyki ładowania przy pracy cyklicznej

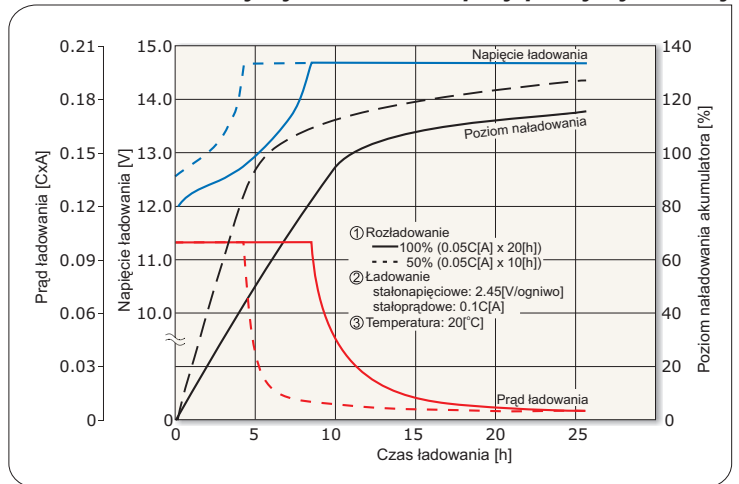

Dopuszczalne końcowe napięcia rozładowania akumulatora

| Prąd rozładowania [A] | $3.4 > I$ | $3.4 \leq I < 8.5$ | $8.5 \leq I < 17$ | $17 \leq I$ |
|------------------------------------------|-----------|--------------------|-------------------|-------------|
| Końcowe napięcie rozładowania [V/ogniwo] | 1.75 | 1.70 | 1.55 | 1.30 |



*) C - pojemność akumulatora