

TAKEX MS-12TE / MS-12FE

DUAL ZONE OUTDOOR PIR / Instruction Manual
 PIR EXTERIOR DE ZONA DUAL / Manual de instrucciones
 CAPTEUR EXTERIEUR IRP DOUBLE ZONE / Notice d'instructions

1 PARTS DESCRIPTION DESCRIPCIÓN DE LAS PIEZAS DÉSIGNATION DES PIÈCES

Operation LED
 LED operacional
 LED de marche

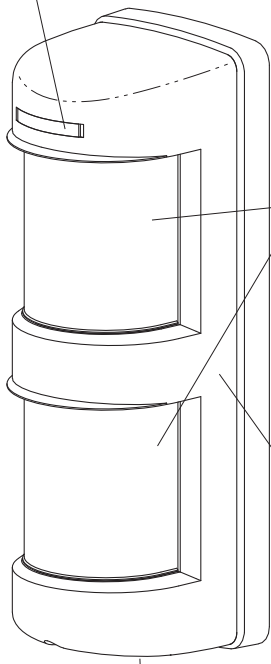

Lens
 Lente
 Lentille

Cover
 Tapa
 Couvercle

Cover locking screw
 Tornillo de bloqueo de la tapa
 Vis de fixation du couvercle

Wiring hole
 Orificio del cableado
 Trou passe-câble

Wire knockout
 (4 corners)
 Orificio pretroquelado del cable
 (4 esquinas)
 Pré-perçage pour câble
 (4 coins)

Adjustment lever
 Palanca de ajuste
 Curseur de réglage

Sensor
 Capteur

Sensitivity adjustment
 Ajuste de sensibilidad
 Réglage de sensibilité

Mode setting switches
 Interruptores de ajuste de modo
 Switches de réglage

Body
 Cuerpo
 Base

[MS-12TE]

Adjustment lever
 Palanca de ajuste
 Curseur de réglage

Upper Sensor
 Sensor superior
 Capteur supérieur

Sensitivity adjustment
 Ajuste de sensibilidad
 Réglage de sensibilité

Mode setting switches
 Interruptores de ajuste de modo
 Switches de réglage

Lower Sensor
 Sensor inferior
 Capteur inférieur

[MS-12FE]

Accessory Accesorio Accessoire

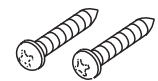
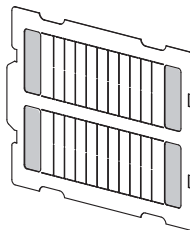

Area masking sheet
 MS-12FE (2 pcs), MS-12TE (1 pc)
 Lámina de enmascaramiento de área
 MS-12FE (2 pzas.), MS-12TE (1 pza.)
 Étiquette de masquage de zone
 MS-12FE (2 pcs), MS-12TE (1 pc)

Self tapping screw
 2 pcs
 Tornillo autorroscable
 2 pzas.
 Vis autotaraudeuse
 2 pcs

2 PRECAUTIONS PRECAUCIONES PRÉCAUTIONS

- *Keep install height 2.6' to 4.0' (0.8 to 1.2m)
- *Mantener la altura de instalación de 2,6' a 4,0' (0,8 a 1,2 m)
- *Installer l'appareil à une hauteur de 2.6' à 4.0' (0.8 à 1.2 m) du sol

- *Perpendicular installation
- *Instalación perpendicular
- *Installation perpendiculaire

- *Remove all obstructions
- *Retire todas las obstrucciones
- *Éviter tout ce qui peut faire obstruction

- *Remove all obstacles
- *Retire todos los obstáculos
- *Enlever tous les obstacles

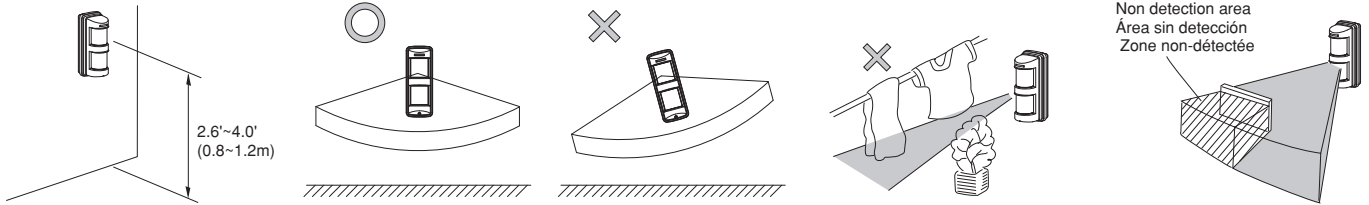

- *Avoid exhaust vent
- *Evite ventilación de escape
- *Éviter la grille d'aspiration

- *Cross the detection zone
- *Cruce la zona de detección
- *Traverser la zone de détection

- *Avoid strong light
- *Evite iluminación intensa
- *Éviter l'illumination intense

- *Avoid electrical noise
- *Evite ruido eléctrico
- *Éviter les bruits électriques

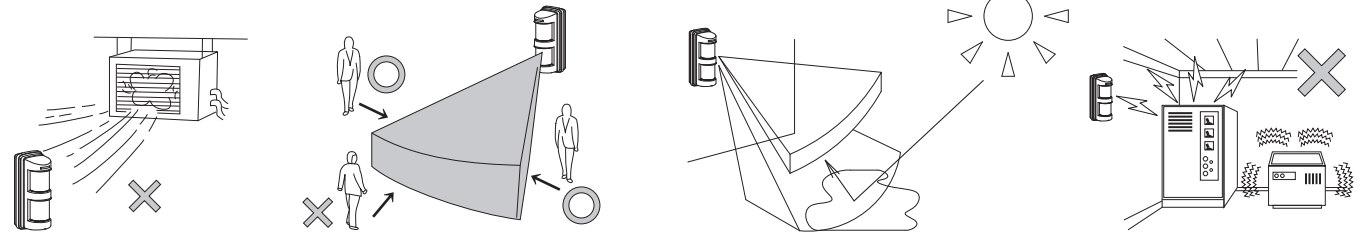

3 DETECTION AREA ZONA DE DETECCIÓN ZONE DE DÉTECTION

PATTERNS OF COVERAGE MODELOS DE COBERTURA SCHÉMAS DE COUVERTURE

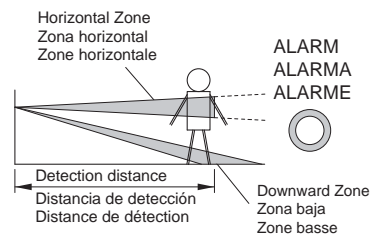

ALARM
ALARMA
ALARME

A. Both zones detect.
Ambas zonas detectadas.
Les deux zones détectent.

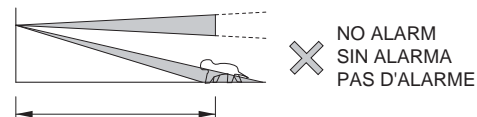

NO ALARM
SIN ALARMA
PAS D'ALARME

B. Horizontal zone doesn't detect.
No es posible detectar la zona horizontal.
La zone horizontale ne détecte pas.

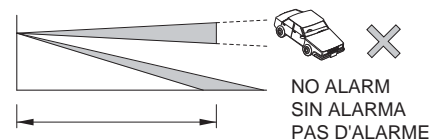

NO ALARM
SIN ALARMA
PAS D'ALARME

C. Downward zone doesn't detect.
No es posible detectar la zona baja.
La zone basse ne détecte pas.

[Wide angle detection]
[Detección de ángulo ancho]
[Détection grand angle]

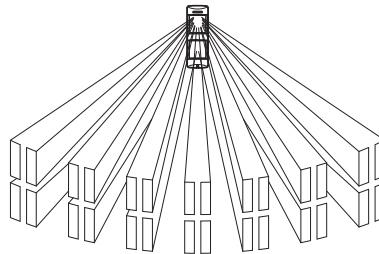

[Wall detection]
[Detección de pared]
[Détection murale]

- △ When using wall detection, ensure that the count setting is set to 1.
 - △ Al utilizar la detección de pared, asegúrese de que el ajuste del contador está establecido en 1.
 - △ En cas de la détection murale, vérifiez que le comptage d'impulsion est mis en 1.
- **ADJUSTMENT AJUSTE RÉGLAGE**

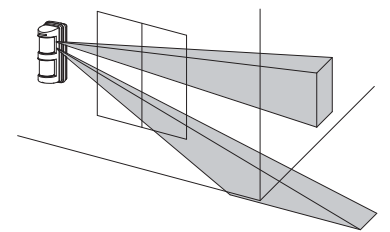

AREA ADJUSTMENT [Horizontal adjustment] AJUSTE DE ZONA [Ajuste horizontal] RÉGLAGE DE ZONE [Réglage horizontal]

±90°
15° pitch
±90°
Giro 15°
Pas 15°

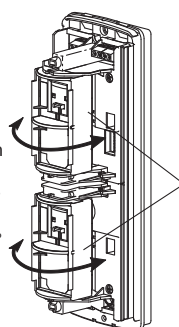

Fine adjustment [Wall detection]
Ajuste de precisión [Detección de pared]
Réglage de précision [Détection murale]

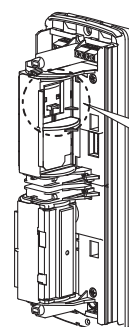

- Away from the wall.
• Alejado de la pared.
• Éloigner du mur.
- Towards the wall.
• Hacia la pared.
• Approcher du mur.

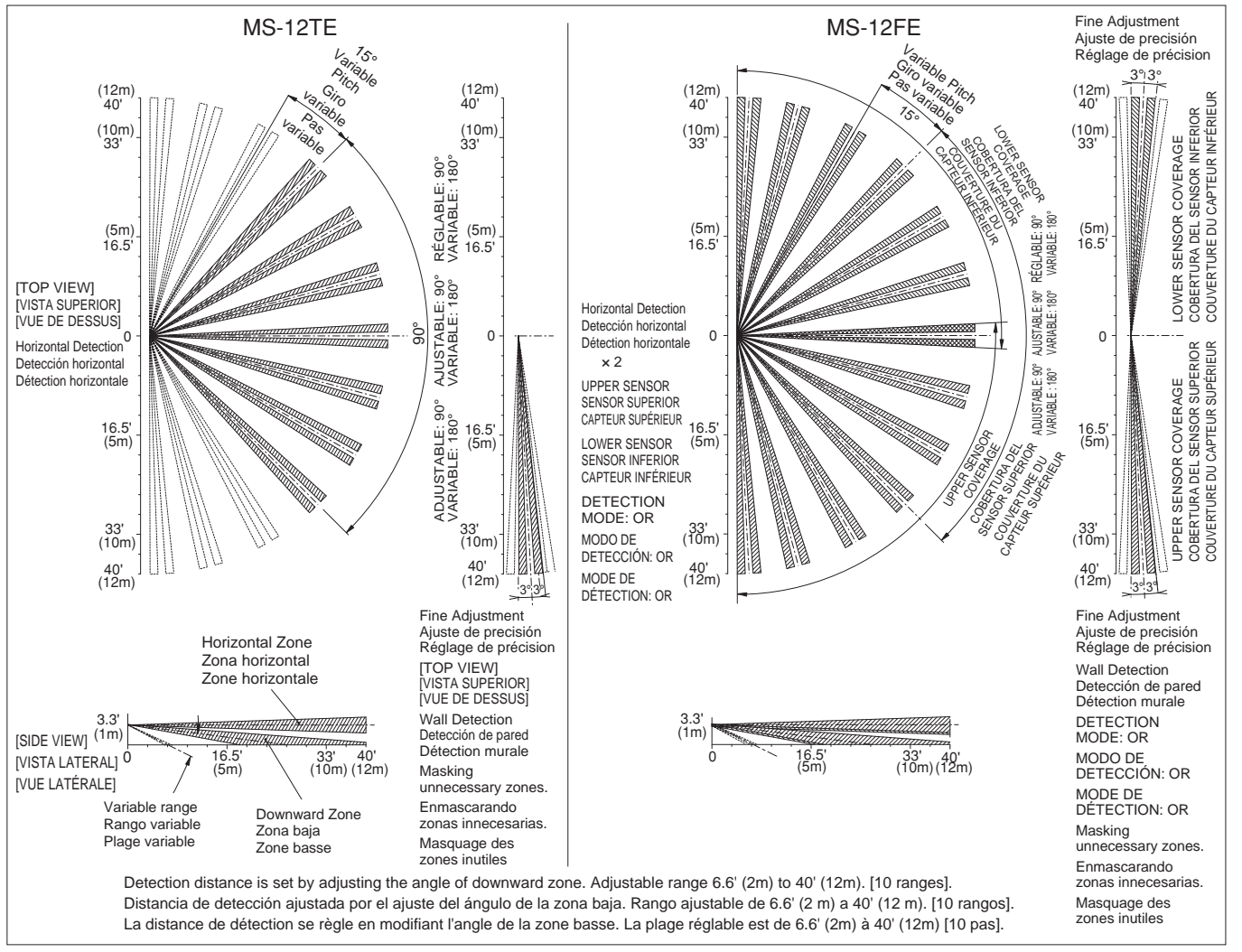

4 DETECTION DISTANCE ADJUSTMENT AJUSTE DE LA DISTANCIA DE DETECCIÓN RÉGLAGE DE LA DISTANCIE DE DÉTECTION

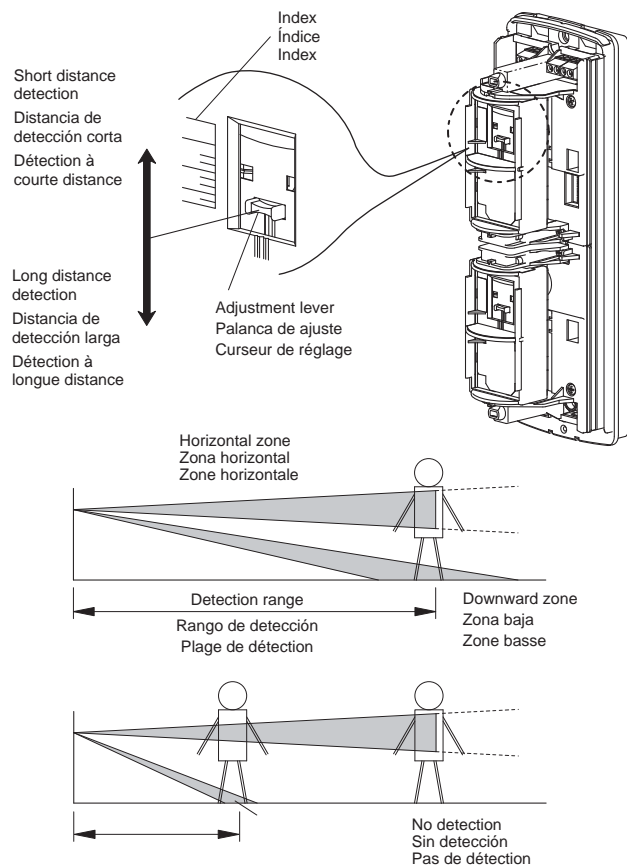

IMPORTANT NOTES AVISOS IMPORTANTES REMARQUES IMPORTANTES

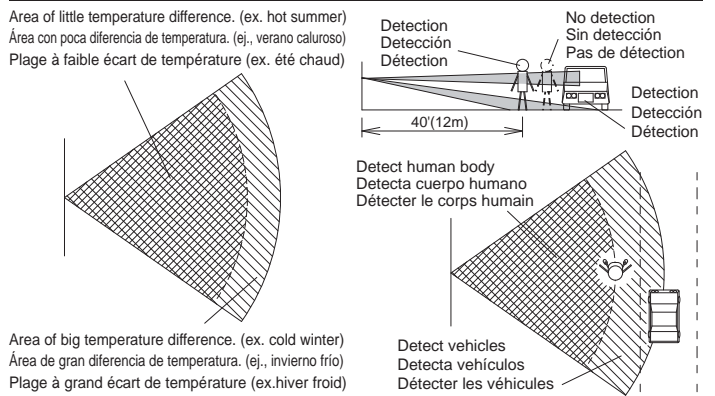

5 AREA MASKING SHEET LÁMINA DE ENMASCARAMIENTO DE ÁREA ÉTIQUETTE DE MASQUAGE DE ZONE

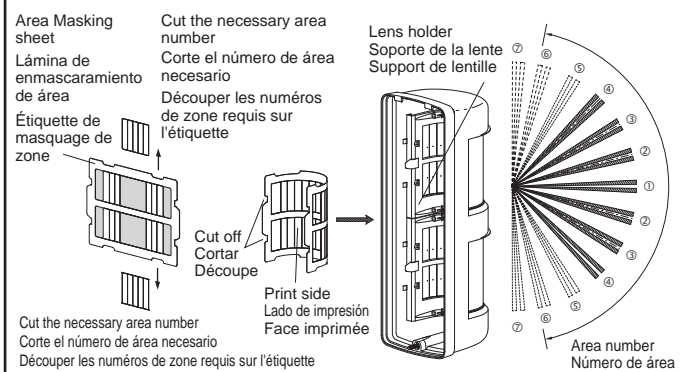

*Zone ⑦ cannot be masked by area masking sheet.
*La zona ⑦ no puede enmascararse mediante la lámina de enmascaramiento de área.
*La zone ⑦ ne peut pas être masquée avec l'étiquette de masquage de zone.

6 ADJUSTMENT AJUSTE RÉGLAGE

- ⊗ Warm up period
- ⊗ Período de precalentamiento
- ⊗ Période d'amorçage

Operation LED blinks for about 1 min after supplying power.
The unit doesn't operate for this time as it is the sensor stabilizing period.
El LED de funcionamiento parpadea durante aproximadamente 1 minuto al encender la alimentación.
La unidad no funcionará durante este período ya que es el período de estabilización del sensor.

Quand on met l'appareil sous tension, la LED de marche clignote pendant environ 1 mn. L'appareil ne fonctionne pas pendant cette période de stabilisation.

- ⊗ LED ON/OFF selectable switch
- ⊗ Interruptor LED ON/OFF seleccionable
- ⊗ Marche/arrêt LED sélectionnable

ON 1	ON [Factory set] [Ajuste predeterminado] [Réglage d'usine]	<ul style="list-style-type: none"> • Lights at alarm • Light flickers during warm up period. • Se ilumina durante la alarma • La luz parpadea durante el período de precalentamiento. • La LED s'allume en cas d'alarme • La LED clignote pendant la période d'amorçage
OFF 1	OFF	<ul style="list-style-type: none"> • LED disabled • LED desactivada • La LED reste éteinte

- ⊗ Contact output selectable
- ⊗ Salida de contacto seleccionable
- ⊗ Sortie alarme sélectionnable

ON 2	N.O.	OFF 2	N.C. [Factory set] [Ajuste predeterminado] [Réglage d'usine]
---------	------	----------	---

- ⊗ Pulse count selectable
- ⊗ Contador de impulsos seleccionable
- ⊗ Comtage d'impulsion sélectionnable

The number of counts can be selected according to the environmental conditions.

El número de cuentas puede seleccionarse en conformidad con las condiciones ambientales.

Le nombre des impulsions comptées peut être choisi en fonction des conditions ambiantes.

ON 3, 5	3	<ul style="list-style-type: none"> • Less sensitive; prevents false alarms caused by temperature fluctuation. • Menos sensible; evita las falsas alarmas causadas por la fluctuación de la temperatura. • Sensibilité moins grande, évite les fausses alarmes dues aux fluctuations de température.
OFF 3, 5	1 [Factory set] [Ajuste predeterminado] [Réglage d'usine]	<ul style="list-style-type: none"> • Set for sensitive detection of even small movements by people, however this may be more susceptible to false alarms. For wall detection, use this setting. • Ajustado para una detección sensible de incluso el más mínimo movimiento humano, sin embargo podría ser más susceptible a falsas alarmas. Para la detección de pared, use este ajuste. • Sensibilité plus grande à détecter même le petit mouvement des gens, mais susceptible d'avoir les fausses alarmes. Pour la détection murale.

- *MS-12FE has two sets of above switches upper and lower sensor.
- *MS-12FE tiene dos juegos de los anteriores interruptores para el sensor superior e inferior.
- *MS-12FE est muni de 2 jeux de switches, pour les capteurs supérieur et inférieur.

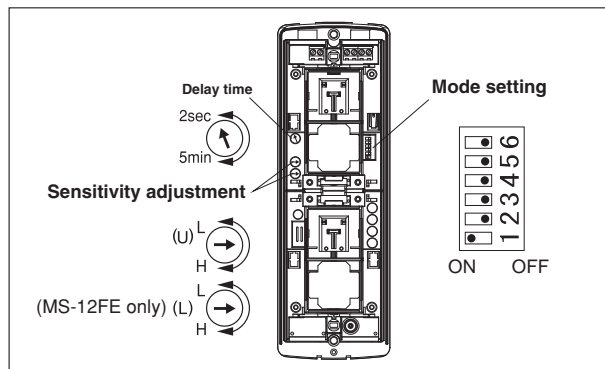

- ⊗ Detection mode [Only applicable to MS-12FE]
- ⊗ Modo de detección [Únicamente aplicable a MS-12FE]
- ⊗ Mode de détection [Applicable uniquement à MS-12FE]

ON 6	AND	<ul style="list-style-type: none"> • Alarm signal is issued only when both upper and lower sensor detect objects simultaneously. • La señal de alarma es emitida únicamente cuando los sensores superior e inferior detectan objetos simultáneamente. • L'alarme ne se déclenche que si des objets sont détectés à la fois par les capteurs supérieur et inférieur.
OFF 6	OR [Factory set] [Ajuste predeterminado] [Réglage d'usine]	<ul style="list-style-type: none"> • Alarm signal is issued when either upper or lower sensor detect objects. • La señal de alarma es emitida cuando cualquiera de los sensores, superior o inferior, detectan objetos. • L'alarme se déclenche si des objets sont détectés par le capteur supérieur ou inférieur.

- ⊗ Delay time
- ⊗ Tiempo de retardo
- ⊗ Temporisation

	<ul style="list-style-type: none"> • Operation time can be adjusted between 2sec and 5min. approx. [Factory set: 2sec] • El tiempo de funcionamiento puede ajustarse entre 2 seg. y 5 min. aprox. [Ajuste predeterminado: 2 seg.] • La durée de fonctionnement peut être réglée entre 2 s et 5 min environ. [Réglage d'usine: 2 s]
--	---

- ⊗ Sensitivity adjustment
- ⊗ Ajuste de sensibilidad
- ⊗ Réglage de sensibilité

	<ul style="list-style-type: none"> • Sensitivity can be adjusted between 30% (L) and 170% (H). [Factory set: 100%] • La sensibilidad puede ajustarse entre 30% (mín.) y 170% (máx.). [Ajuste predeterminado: 100%] • La sensibilité est réglable de 30% (L) à 170% (H). [Réglage d'usine: 100%]
--	--

7 WIRING CABLEADO CÂBLAGE

1. Terminal Configuration

1. Configuración del terminal

1. Affectation des bornes

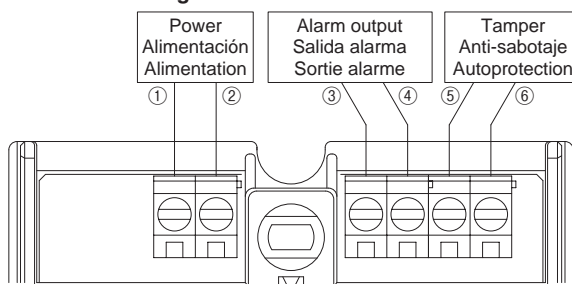

POWER SUPPLY

- 12V to 30VDC (non-polarity)
- Current consumption
35mA MAX (MS-12TE)
40mA MAX (MS-12FE)

SUMINISTRO DE ALIMENTACIÓN

- 12 V a 30 V CC (sin polaridad)
- Consumo actual
35 mA máx. (MS-12TE)
40 mA máx. (MS-12FE)

TENSION D'ALIMENTATION

- 12 à 30 Vcc (sans polarité)
- Consommation de courant
35mA max. (MS-12TE)
40mA max. (MS-12FE)

ALARM OUTPUT

- Dry contact relay output form N.C./N.O. selectable
- CONTACT CAPACITY:
30V (AC/DC), 0.5A MAX. (resistive load)
- CONTACT OPERATION:
Detection time +off delay
(2sec.-5min. approx.)

SALIDA DE ALARMA

- Forma de salida de relé de contacto seco N.C./N.O. seleccionable
- CAPACIDAD DE CONTACTO:
30 V (CA/CC), 0.5 A máx. (carga resistiva)
- OPERACIÓN DE CONTACTO:
Tiempo de detección + retardo
desconexión (2 seg. -5 min. aprox.)

SORTIE ALARME

- Contacteur statique sélectionnable NO/NF
- CAPACITÉ DES CONTACTS:
30V (ca-cc), 0.5A max. (charge résistive)
- FONCTIONNEMENT DES CONTACTS
détection + temporisation
(2s + 5 mn environ)

TAMPER

- Dry contact relay output N.C.
- CONTACT CAPACITY:
30V (AC/DC), 0.5A MAX. (resistive load)
- ⊙WIRE SIZE:
AWG24 ~ AWG14 (0.2mm²) ~ (2mm²)

ANTI-SABOTAJE

- Salida del relé de contacto seco N.C.
- CAPACIDAD DE CONTACTO:
30 V (CA/CC), 0.5 A máx. (carga resistiva)
- ⊙TAMAÑO DEL CABLE:
AWG24 ~ AWG14 (0,2 mm²) ~ (2 mm²)

AUTOPROTECTION

- Contacteur statique sélectionnable NF
- CAPACITÉ DES CONTACTS:
30V (ca-cc), 0.5A max. (charge résistive)
- ⊙Section du câble:
AWG24 ~ AWG14 (0.2 mm²) ~ (2 mm²)

Standard connection (When two units are used.)
Conexión estándar (Al utilizar dos unidades).
Connexion standard (En cas de deux appareils)

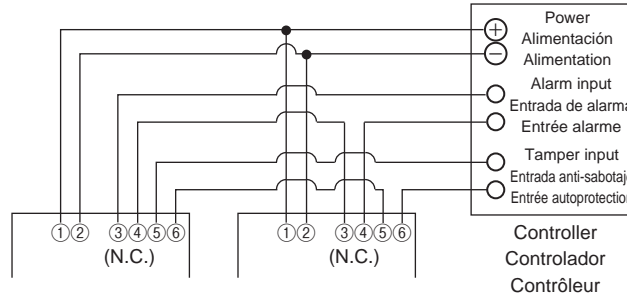
**2. Wiring distance****2. Distancia de cableado****2. Distance de câblage**

Size of wire used Tamaño del cable utilizado Taille du câble utilisé	Power voltage Voltaje de alimentación Tension d'alimentation	
	DC12V	DC24V
0.3mm ² (φ0.65mm)	820' (250m)	8500' (2600m)
0.5mm ² (φ0.8mm)	1480' (450m)	14100' (4300m)
0.8mm ² (φ1.0mm)	2300' (700m)	21300' (6500m)
1.2mm ² (φ1.25mm)	3120' (950m)	29500' (9000m)

NOTE: 1) Maximum wiring distance when two or more sets are connected is the value above divided by number of sets.

2) The signal line can be wired to a distance of up to 3,000ft. (1,000m) with AWG 22 (dia. 0.65mm) telephone wire.

NOTA: 1) La distancia de cableado máxima al conectar dos o más juegos es el valor de arriba dividido entre el número de juegos.

2) La línea de señal puede cablearse a una distancia de hasta un máximo de 3,000 pies (1,000 m) con cable de teléfono AWG 22 (diá. 0.65 mm).

NOTA: 1) Quand on installe 2 appareils ou plus, la distance de câblage maximum est égale à la valeur indiquée ci-dessus divisée par le nombre d'appareils.

2) La ligne de signalisation peut être câblée à une distance maximum de 1000m avec un câble téléphonique AWG22 (0.65mm de diamètre).

3. Wiring insertion**⊙Exposed wiring**

- Break one outside knockout and its related inside knockout as necessary. Pull wire through the insertion holes and connect it to the terminals.

⊙Mounted wiring

- Break inside knockout, pull wire through wiring hole and connect it to the terminals.

*When installing the sensor to flush mount box, use wall mount bracket (BW-24) [sold separately].

3. Inserción del cableado**⊙Cableado expuesto**

- Rompa uno de los orificios pretroquelados exteriores y su pretroquelado interior según sea necesario. Pase el cable a través de los orificios de inserción y conéctelo a los terminales.

⊙Cableado instalado

- Rompa el interior del orificio pretroquelado, pase el cable a través del orificio de cableado y conéctelo a los terminales.

*Al instalar el sensor en una caja de montaje al ras, utilice un soporte de pared (BW-24) [vendido por separado].

3. Passage des câbles**⊙Câblage apparent**

- Casser un pré-perçage extérieur et un d'intérieur si nécessaire. Insérer les câbles dans les trous et les connecter aux bornes.

⊙Câblage encastré

- Casser un pré-perçage intérieur, insérer les câbles dans les trous et les connecter aux bornes.

*Pour installer le capteur sur un boîtier d'encastrement, utiliser le support BW-24 (vendu séparément)

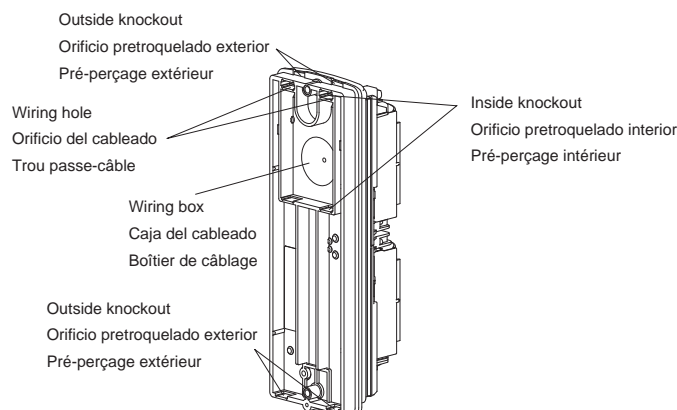

8 INSTALLATION

INSTALACIÓN

INSTALLATION

Cover Locking screw
 Tornillo de bloqueo de la tapa
 Vis de fixation du couvercle

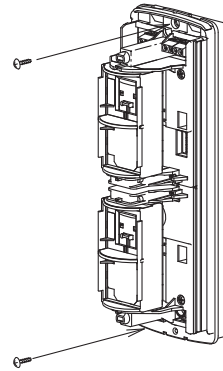
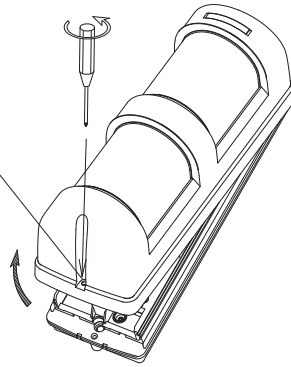

9 EXTERNAL DIMENSIONS DIMENSIONES EXTERNAS DIMENSIONS EXTÉRIEURES

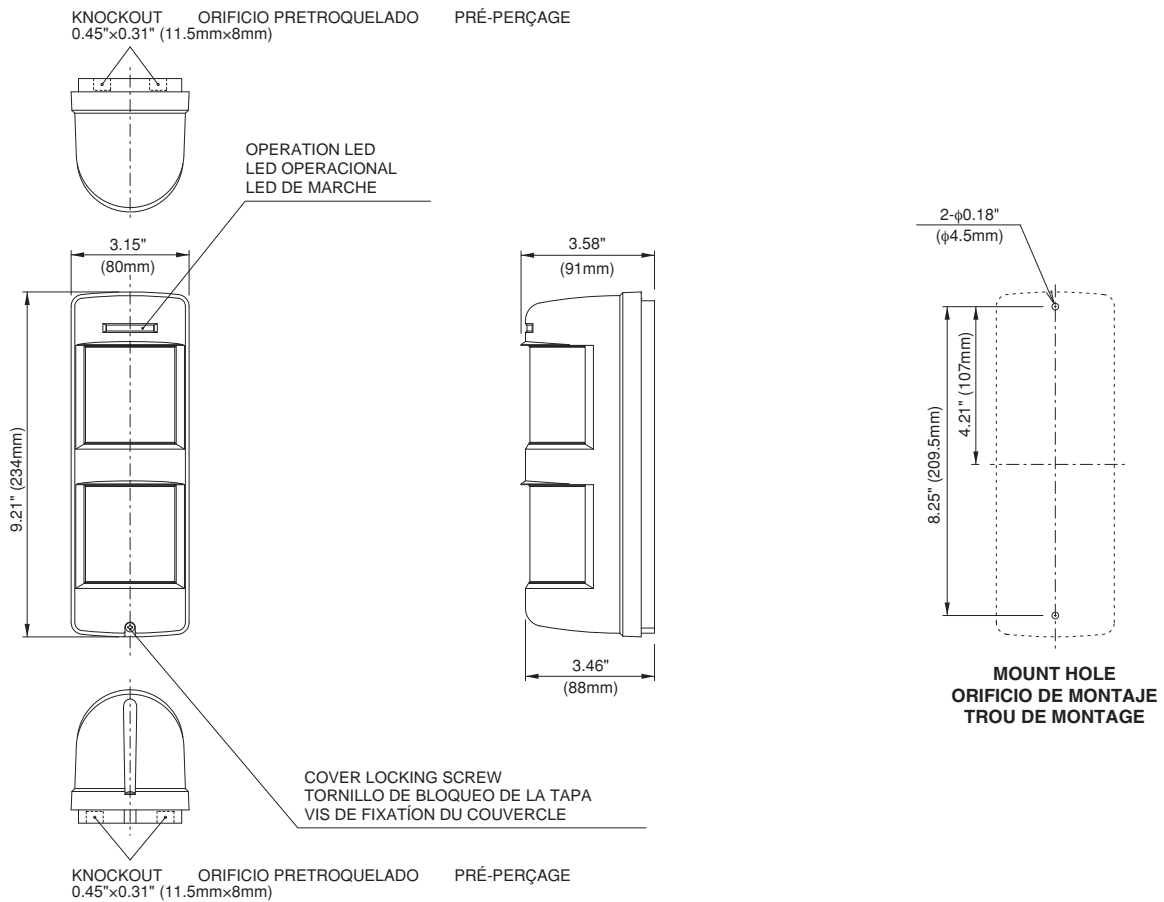

We appreciate your purchase of a TAKEX passive infrared sensor. This sensor will provide long and dependable service when properly installed. Please read this Instruction Manual carefully for correct and effective use.

Please Note:

This sensor is designed to detect intrusion and to initiate an alarm; it is not a burglary-preventing device. TAKEX is not responsible for damage, injury or losses caused by accident, theft, Acts of God (including inductive surge by lightning), abuse, misuse, abnormal usage, faulty installation or improper maintenance.

PRODUCT DESCRIPTION

The dual zone outdoor PIR is an automatic switch which uses passive infrared sensor to detect infrared (body temperature) emitted from a human body. (Suitable for indoor/outdoor)

- 1) This sensor is equipped with an "AND" detection and pulse count system.
- 2) The AND detection system will issue an alarm signal only when detection occurs in both horizontal and downward zones simultaneously.
- 3) The sensor is equipped with many features such as
 - ① Output time delay switch setting.
 - ② Combining the sensor with other devices such as a video monitoring system to display and record the presence of an intruder.
 The sensor can be combined with an audible or visual warning device to announce the presence of visitors.

2 PRECAUTIONS

- *Operation LED blinks for about 1min after turning on power.
During this warm up period, the sensor does not detect.
- *This sensor operates during detecting time + delay time set by a potentiometer.
It continues to issue an alarm as long as it detects objects regardless of the set delay time.
- *Do not pour water on this unit with a hose as it is designed to be rainproof, not waterproof.
- *When detection mode is set at AND mode, this sensor outputs an alarm signal only when both upper and lower sensor detect objects.
In other words, it won't make detection in the area which is not covered by both upper and lower sensor.
(Only applicable to MS-12FE)

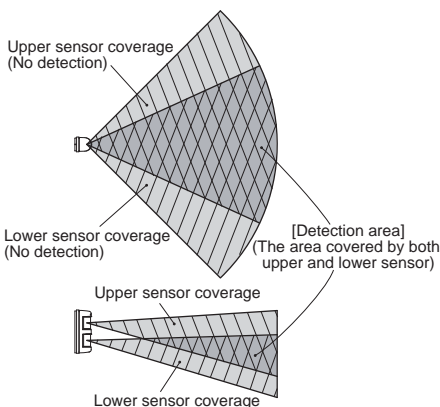

3 DETECTION AREA

The detection zone of this unit consists of a horizontal zone and a downward zone. Detection distance can be set by adjusting the angle of downward zone.

MS-12TE is equipped with 1set of sensors on the upper side.
MS-12FE is equipped with 2sets of sensors on the upper and lower side, making it possible to select AND mode or OR mode.

- A. Alarm signal is issued only when both horizontal and downward zone detect objects.
- B. It does not detect small animals which are not likely to reach the height of horizontal zone.
- C. It does not detect vehicles moving in the area outside the range of the downward zone.

PATTERN OF COVERAGE

[Wide angle detection]

- (1) Point the sensor to the center of the area to be detected. By turning the sensor up to $\pm 45^\circ$, it can detect all zones in front of it.
When the unit is turned more than $\pm 45^\circ$, detection zone will be eliminated one by one from the end.
- (2) It consists of seven detection zones.
(Wide angle: 90°)
- (3) Utilize attached area masking sheet when eliminating detection zones.

[Wall detection]

- (1) Attach area masking sheet to the lens holder (inside the cover) without cutting it out. (Refer to 5 AREA MASKING SHEET.)
- (2) Rotate the sensor by 90° and face it to the direction to be detected.
- (3) Horizontal fine adjustment
Fine adjustment can be made within the range of $\pm 3^\circ$, in case there is some obstacles on the wall. (Detection zone shifts about 2' (0.6m) at $40'$ (12m) range.)
Slide the lever to the left or right.

AREA ADJUSTMENT [Horizontal adjustment]

- *Make sure that the lever be set at 0° for horizontal detection.
- When shifting detection zone away from the wall, slide the lever towards the wall.
- When shifting detection zone towards the wall, slide the lever away from the wall.

4 DETECTION DISTANCE ADJUSTMENT

Detection distance can be adjusted within a range from 6.6' (2m) to 40' (12m) by turning the angle of downward zone vertically.
Refer to the index and slide the adjustment lever up or down.
Slide it up and the detection distance becomes shorter, sliding it down, detection distance becomes longer.

IMPORTANT NOTES

The following factors may have an effect on the actual detection range or sensitivity.
The greater the distance covered is, the more prominent this effect becomes.

- Ambient temperature vs object temperature.
Actual detection range may decrease when the object being detected of similar temperature to the ambient target area.
- Direction of object path.
PIR detection works best when movement crosses the sensitive zones. Sensitivity deteriorates when movement is directly towards the detector within single zones.
- Mounting height.
The closer the mounting height is to the ground, the shorter the achievable detection range becomes.
- Mounting orientation.
Detector should be installed on a true vertical to ensure proper detection range.
- Slope in detection area
When the ground slopes downward (upward) from the sensor, the detection range becomes longer (shorter).

The following settings should be appropriately adjusted by WALK TEST in order to obtain expected performance of the detector according to the various environmental factors of the installation site.

- Detection range adjustment.
(Adjustment lever with 10 steps)
The distance index is not definitive and is only to be used as a guide.

- Area setting.
Consider likely object travel direction to maximise possibility of crossing sensitive zones.
- Sensitivity setting (by PIR SENS pot).

Note that the actual detection range may lessen by up to 20% when the ambient temperature is enough high so that there is a little temperature difference the object to be detected and the background.
In this case, it is recommended to increase the detection range to compensate.

- When there is a path or road at the front of detection zone, vehicles with comparatively higher temperature than human body may be detected at a longer distance. Readjust the area setting and range adjustment when there is such undesirable detections.

5 AREA MASKING SHEET

- (1) Cut the necessary area number on the area masking sheet.
See the area masking picture for your reference and cut out the same place on both horizontal and downward zones.
- (2) Attach the area masking sheet to the lens holder located inside cover.
- (3) Attach cover and check detection zone.
*Zone ② cannot be masked by area masking sheet.

8 INSTALLATION

Before the installation

- (1) Read 2 PRECAUTIONS before installation.
- (2) Loosen cover locking screw and detach cover.
- (3) Refer to 7 WIRING and connect wires to the terminal.
- (4) Install the unit.
- (5) Refer to 3 DETECTION AREA and OPERATION CHECK and check detection area and operation.
- (6) Replace the cover.

OPERATION CHECK

(1) Setting for operation check

- *Operation LED: ON
- *Delay time: 2 sec.
- ① Determine the required area of detection and set the horizontal angle of the sensor and detection distance.
- ② Attach cover and fix it to the sensor with the locking screw.
- ③ Turn the power ON and wait for 1min.until the alarm LED stops blinking.
- ④ After warm-up period, operate a walk test in the detection area to check, if the required area is covered.
- ⑤ Readjust sensitivity, masking or count if necessary.

(2) Operation check

- ① Make final setting according to the purpose.
- ② Attach cover and check if operation LED and connected devices operate properly.

*Make sure that there is no undesirable detection of traffic including vehicles if there is a path or road at the front of detection zone.

SPECIFICATIONS

Model	MS-12TE	MS-12FE
Detection system	Passive infrared	
Coverage	When horizontal detection Angle: 90° Detection distance: 40' (12m) Horizontal zone: 7zones Downward zone: 7zones	Angle: 90°×2 2sets of MS-12TE sensors
Coverage adjustment	Horizontal: ±90° Detection distance: 6.6' ~ 40' (2m ~ 12m) (By adjusting vertical angle of downward curtain)	
Power supply	12 to 30V DC (non-polarity)	
Current consumption	35mA MAX.	40mA MAX.
Alarm output	Dry contact relay output N.C./N.O. selectable *Contact capacity: 30V (AC/DC), 0.5A MAX. (Resistive load) *Contact operation: Detection time+off delay (2sec. -5min. approx)	
Tamper output	Dry contact relay output N.C. *Contact capacity: 30V (AC/DC), 0.5A MAX. (Resistive load)	
Operation LED	Red LED Blinking at warming up (LED disabled) Lighting at alarm (LED disabled)	
Pulse count	1 / 3 (with a switch)	
Sensitivity adjustment	*Approx. 30% (L) -Approx. 170% (H) (By Potentiometer)	
Detection mode		AND/OR selectable
Connection	Terminals	
Ambient temperature	-4°F to + 122°F (-20°C to + 50°C)	
Mounting position	Indoor / Outdoor	
Ingress protection	IP 54	
Weight	13.7oz (390g)	16.5oz (470g)
Appearance	Body: AES resin Lens: PE resin	
Optional	Wall mount attachment (BW-24) Pole attachment (BP-22)	

Limited Warranty:

TAKEX products are warranted to be free from defects in material and workmanship for 12 months from original date of shipment. Our warranty does not cover damage or failure caused by Acts of God (including inductive surge by lightning), abuse, misuse, abnormal usage, faulty installation, improper maintenance or any repairs other than those provided by TAKEX. All implied warranties with respect to TAKEX, including implied warranties for merchantability and implied warranties for fitness, are limited in duration to 12 months from original date of shipment. During the Warranty Period, TAKEX will repair or replace, at its sole option, free of charge, any defective parts returned prepaid. Please provide the model number of the products, original date of shipment and nature of difficulty being experienced. There will be charges rendered for product repairs made after our Warranty period has expired.

TROUBLESHOOTING

Solve possible problems according to the following table. If normal operations cannot be restored by this means, contact either the dealer from whom you bought the unit or TAKEX.

Trouble	Check	Corrective Action
Completely inactive	No power supply, broken wire or improper voltage.	Correct power supply or replace broken wire.
	Cover shielded by substances (including glass).	Remove the substances.
	Improper area adjustment.	Readjust the protection area setting.
	Not yet 1minute after power turned on. (Operation LED is flickering.)	Allow for warming up time (about 1min.)
	No area covered by both upper and lower sensor when set at AND mode. [Only applicable to MS-12FE]	Readjust the sensor angle so that the area to be detected is covered by both upper and lower sensor.
Sometimes inactive	Improper area adjustment.	Readjust the protection area setting.
	Cover face is soiled with dust or water drop.	Clean the cover with soft cloth.
	Area covered by both upper and lower sensor is too small to be detected when set at AND mode. [Only applicable to MS-12FE]	Readjust the sensor angle.
Activated when no person has passed	Unstable power voltage.	Stabilize the power voltage.
	Something moving in protected area or too rapid temperature variations.	Remove the cause.
	Large electrical noise source such as power machine nearby or its wiring close to that of sensor.	Relocate the device.
	Intense reflection of sun light or head light shining on the sensor.	Relocate the device. Readjust the protection area setting.
	Reflective lights such as sun light or head light affect the downward zone.	Remove reflective objects. Readjust the protection area setting.
	Improper installment of the sensor.	Install the sensor parallel.
	Detection distance of the downward zone is too long.	Readjust the detection distance.
The alarm LED lights, but connected device is inactive	Cars or motor bikes located at the front of detection area may activate the sensor.	Readjust the area setting and range adjustment so that there is no such undesirable detections.
	Poor contact connection or broken wire or short circuit.	Check the wiring or connection.
	Contact output is not working.	Check the contact output terminal using a tester.
	Is the connected device operation normal ?	Check the connected device.

Le agradecemos que haya adquirido un sensor de infrarrojos pasivo TAKEX. Instalar correctamente este sensor proporcionará una larga vida útil de alta fiabilidad. Por favor, lea detenidamente este manual de instrucciones para un uso correcto y efectivo.

Atención:

Este sensor está diseñado para detectar intrusiones e iniciar una alarma; no es un dispositivo de prevención de robo. TAKEX no se hace responsable por daños, lesiones o pérdidas ocasionados por accidentes, robos, desastres naturales (incluyendo las cargas inductivas causadas por relámpagos), abuso, mal uso, uso anormal, instalación defectuosa o mantenimiento inadecuado.

DESCRIPCIÓN DEL PRODUCTO

El PIR exterior de zona dual es un interruptor automático que utiliza un sensor de infrarrojos pasivo para detectar infrarrojos (temperatura del cuerpo) emitidos por un cuerpo humano. (Adecuado para interiores/exteriores)

- 1) Este sensor está equipado con una detección "AND" y con un sistema contador de impulsos.
- 2) El sistema de detección AND emitirá una señal de alarma únicamente al producirse la detección en las zonas horizontal y baja simultáneamente.
- 3) El sensor está equipado con muchas funciones, como por ejemplo
 - ⓐ Ajuste del interruptor de retardo del tiempo de emisión.
 - ⓑ Combinando el sensor con otros dispositivos, como por ejemplo un sistema de monitorización de vídeo, para visualizar y grabar la presencia de un intruso.
 El sensor puede ser combinado con un dispositivo de advertencia visual o audible para anunciar la presencia de visitantes.

2 PRECAUCIONES

- *El LED operacional parpadea durante aproximadamente 1 minuto al encender la alimentación. Durante este período de precalentamiento, el sensor no detecta.
 - *Este sensor funciona durante el tiempo de detección + tiempo de retardo ajustado por un potenciómetro. Continuará emitiendo la alarma mientras detecte objetos, sin importar el tiempo de retardo ajustado.
 - *No derrame agua sobre esta unidad con una manguera ya que está diseñada para soportar la lluvia, no está hecha a prueba de agua.
 - *Cuando el modo de detección está ajustado al modo AND, este sensor emite una señal de alarma cuando tanto el sensor inferior como el superior detectan objetos.
- En otras palabras, no realizará la detección en el área no cubierta por el sensor superior e inferior. [Únicamente aplicable a MS-12FE]

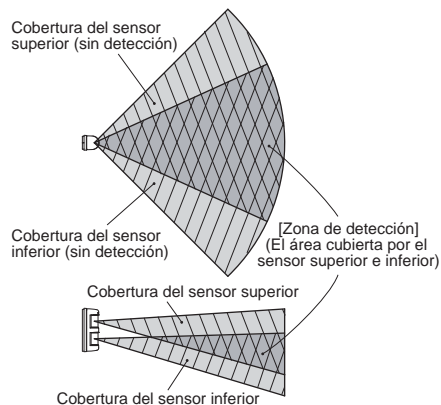

3 ZONA DE DETECCIÓN

La zona de detección de esta unidad consiste de una zona horizontal y una zona baja. La distancia de detección puede ser configurada mediante el ajuste del ángulo de la zona baja.

MS-12TE está equipado con 1 juego de sensores en el lado superior.
MS-12FE está equipado con 2 juegos de sensores en el lado superior y en el inferior, posibilitando seleccionar el modo AND o el modo OR.

- A. La señal de alarma es emitida únicamente cuando ambas zonas de detección, horizontal y baja, detectan objetos.
- B. No detecta pequeños animales que probablemente no alcanzarán la altura de la zona horizontal.
- C. No detecta vehículos moviéndose en el rango del área exterior de la zona baja.

MODELO DE COBERTURA

[Detección de ángulo ancho]

- (1) Apunte el sensor al centro del área a detectar. Girando el sensor hasta un máximo de $\pm 45^\circ$, podrá detectar todas las zonas delante del mismo. Al girar la unidad más de $\pm 45^\circ$, las zonas de detección serán eliminadas una a una desde el extremo.
- (2) Consiste de siete zonas de detección. (Ancho de ángulo: 90°)
- (3) Utilice la lámina de enmascaramiento de área adjunta al eliminar zonas de detección.

[Detección de pared]

- (1) Coloque la lámina de enmascaramiento de área en el soporte de la lente (en el interior de la tapa) sin cortarla. (Consulte 5 LÁMINA DE ENMASCARAMIENTO DE ÁREA)
- (2) Gire el sensor 90° y colóquelo delante de la dirección a detectar.
- (3) Ajuste de precisión horizontal
El ajuste de precisión puede hacerse dentro de un rango de $\pm 3^\circ$, por si acaso existen obstáculos en la pared. (La zona de detección cambia aproximadamente 2' (0,6 m) en un rango de 40' (12 m).) Deslice la palanca hacia la izquierda o derecha.

AJUSTE DE ZONA [Ajuste horizontal]

- *Asegúrese de que la palanca esté ajustada a 0° para la detección horizontal.
- *Para alejar la zona de detección de la pared, deslice la palanca hacia la pared.
- *Para acercar la zona de detección a la pared, deslice la palanca en dirección contraria a la pared.

4 AJUSTE DE LA DISTANCIA DE DETECCIÓN

La distancia de detección puede ajustarse en un rango de 6.6' (2 m) a 40' (12 m) girando el ángulo de la zona baja verticalmente. Consulte el índice y deslice la palanca de ajuste hacia arriba o hacia abajo. Si la desliza hacia arriba la distancia de detección se acorta, si la desliza hacia abajo la distancia de detección aumenta.

AVISOS IMPORTANTES

Los siguientes factores podrían afectar el rango de detección o la sensibilidad actuales. Cuanto mayor sea la distancia cubierta, más obvio será este efecto.

- Temperatura ambiental versus temperatura del objeto. El rango de detección actual podría disminuir si el objeto a detectar posee una temperatura similar a la de la zona objetivo.
- Dirección de la ruta del objeto. La detección PIR funciona mejor cuando el movimiento cruza las zonas sensitivas. La sensibilidad se deteriora si el movimiento se produce directamente hacia el detector dentro de zonas individuales.
- Altura de montaje. Cuanto más cerca se encuentre la altura de montaje del suelo, menor será el rango de detección obtenible.
- Orientación de montaje. El detector debe instalarse verticalmente para asegurar un rango de detección adecuado.
- Pendiente en la zona de detección. Si el suelo se inclina hacia abajo (hacia arriba) del sensor, el rango de detección aumenta (disminuye).

Los siguientes ajustes deberán ser debidamente configurados mediante la PRUEBA DE DESPLAZAMIENTO con la finalidad de obtener el rendimiento esperado del detector en conformidad con los distintos factores ambientales del lugar de instalación.

- Ajuste del rango de detección. (Palanca de ajuste con 10 pasos)
El índice de la distancia no es definitivo y se utiliza únicamente a modo de guía.
- Ajuste de área. Tenga en cuenta la dirección probable de desplazamiento del objeto para maximizar la posibilidad de cruce de las zonas sensitivas.
- Ajuste de la sensibilidad (mediante el potenciómetro del SENSOR PIR).

Tenga en cuenta que el rango de detección actual podría reducirse en hasta un 20% si la temperatura ambiental es tan alta que hay muy poca diferencia entre la temperatura del objeto a detectar y el fondo. (Consulte la siguiente imagen)
En dicho caso, se recomienda aumentar el rango de detección para compensar.

- Si hay un camino o carretera delante de la zona de detección, los vehículos con una temperatura comparablemente superior a la del cuerpo humano serán detectados a mayor distancia. Para evitar tales detecciones no deseadas, reajuste la configuración del área y el ajuste del rango.

5 LÁMINA DE ENMASCARAMIENTO DE ÁREA

- (1) Corte el número de área necesario en la lámina de enmascaramiento de área. Consulte la imagen del enmascaramiento del área a modo de referencia y corte los mismos lugares en las zonas horizontal y baja.
 - (2) Coloque la lámina de enmascaramiento de área en el soporte de la lente ubicado en el interior de la tapa.
 - (3) Coloque la tapa y compruebe la zona de detección.
- *La zona ⑦ no puede enmascarse mediante la lámina de enmascaramiento de área.

8 INSTALACIÓN

Antes de la instalación

- (1) Antes de realizar la instalación lea PRECAUCIONES 2.
- (2) Afloje el tornillo de bloqueo de la tapa y extraiga la tapa.
- (3) Consulte CABLEADO 7 y conecte los cables al terminal.
- (4) Instale la unidad.
- (5) Consulte ZONA DE DETECCIÓN 3 y COMPROBACIÓN DE FUNCIONAMIENTO y compruebe el área de detección y el funcionamiento.
- (6) Vuelva a colocar la tapa.

COMPROBACIÓN DE FUNCIONAMIENTO

(1) Ajuste para la comprobación del funcionamiento

- *LED operacional: ON
- *Tiempo de retardo: 2 seg.
- ⓐ Determine el área de detección necesaria y ajuste el ángulo horizontal del sensor y la distancia de detección.
- ⓑ Coloque la tapa y fíjela al sensor con el tornillo de bloqueo.
- ⓒ Active la alimentación y espere 1 min. hasta que el LED de alarma deje de parpadear.
- ⓓ Tras el período de precalentamiento, realice una prueba de desplazamiento en el área de detección a comprobar, si el área requerida está cubierta.
- ⓔ Reajuste la sensibilidad, enmascaramiento o contador si fuese necesario.

(2) Comprobación de funcionamiento

- ⓐ Realice los ajustes finales en conformidad con el propósito.
- ⓑ Coloque la tapa y compruebe si el LED operacional y los dispositivos conectados funcionan correctamente.

*Asegúrese de que no se produzca detección no deseada del tráfico, incluyendo vehículos, si hay un camino o carretera delante de la zona de detección.

Garantía limitada:

Los productos TAKEX poseen una garantía de 12 meses, a partir de la fecha original de compra, contra defectos en el material y la mano de obra. Nuestra garantía no cubre los daños o fallos ocasionados por desastres naturales (incluyendo las descargas inductivas por relámpagos), abuso, mal uso, uso anormal, instalación defectuosa, mantenimiento inadecuado o por cualquier reparación que sea diferente a aquellas proporcionadas por TAKEX. Todas las garantías implícitas, con respecto a TAKEX, incluyendo las garantías implícitas por mercadotecnia e idoneidad, se encuentran limitadas a una duración de 12 meses a partir de la fecha original de la compra. Durante el periodo de garantía, TAKEX reparará o reemplazará, a su sola discreción y sin cargo alguno, cualquier pieza defectuosa franqueada. Indique el número de modelo de los productos, la fecha original de compra y la naturaleza de las dificultades experimentadas. Existirán cargos por las reparaciones del producto realizadas una vez transcurrido el periodo de garantía.

ESPECIFICACIONES

Modelo	MS-12TE	MS-12FE
Sistema de detección	Infrarrojo pasivo	
Cobertura	Durante la detección horizontal Ángulo: 90° Distancia de detección: 40' (12 m) Zona horizontal: 7 zonas Zona baja: 7 zonas	Ángulo: 90°x2 2 juegos de sensores MS-12TE
Ajuste de cobertura	Horizontal: ±90° Distancia de detección: 6.6' ~ 40' (2 m ~ 12 m) (Ajustando el ángulo vertical a la cortina baja)	
Suministro de alimentación	12 a 30 V CC (sin polaridad)	
Consumo de corriente	35 mA máx.	40 mA máx.
Salida de alarma	Salida del relé de contacto seco N.C./N.O. seleccionable *Capacidad de contacto: 30 V (CA/CC), 0.5 A máx. (Carga resistiva) *Funcionamiento del contacto: Tiempo de detección + retardo desconexión (2 seg. -5 min. aprox.)	
Salida de tamper	Salida del relé de contacto seco N.C *Capacidad de contacto: 30 V (CA/CC), 0.5 A máx. (Carga resistiva)	
LED operacional	LED rojo Parpadea durante el precalentamiento (LED desactivado) Iluminado al producirse una alarma (LED desactivado)	
Interruptor contador	1/3 (con un interruptor)	
Ajuste de sensibilidad	*Aprox. 30% (mín.)-Aprox. 170% (máx.) (mediante potenciómetro)	
Modo de detección		AND/OR seleccionable
Conexión	Terminales	
Temperatura ambiente	-4°F a + 122°F (-20°C a + 50°C)	
Posición de montaje	Interior/Exterior	
Protección de ingreso	IP 54	
Peso	13,7 oz (390 g)	16,5 oz (470 g)
Apariencia	Cuerpo: Resina AES Lente: Resina PE	
Opcional	Accesorio de instalación en pared (BW-24) Accesorio de instalación en barra (BP-22)	

RESOLUCIÓN DE PROBLEMAS

Resuelva posibles problemas consultando la siguiente tabla. Si tras lo cual no puede restablecer el funcionamiento normal, póngase en contacto con el proveedor de adquisición de la unidad o con TAKEX.

Problema	Comprobación	Solución
Completamente inactivo	Sin suministro de alimentación, cable roto o voltaje inadecuado.	Corrija el suministro de alimentación o sustituya el cable dañado.
	La tapa está cubierta por substancias (incluyendo cristal).	Elimine las substancias.
	Ajuste de área incorrecto.	Reajuste los ajustes del área de protección.
	No ha transcurrido 1 minuto desde que activó la alimentación. (LED operacional parpadeando.)	Deje que transcurra el período de precalentamiento (aproximadamente 1 min.)
Algunas veces inactivo	No hay ningún área cubierta por los sensores superior e inferior al ajustar al modo AND. [Únicamente aplicable a MS-12FE]	Reajuste el ángulo del sensor de manera que el área a detectar esté cubierta por ambos sensores, superior e inferior.
	Ajuste de área incorrecto.	Reajuste los ajustes del área de protección.
	La superficie de la tapa está cubierta por polvo o gotas de agua.	Limpie la tapa con un paño suave.
Se activa sin que pase ninguna persona	Área cubierta por el sensor superior e inferior demasiado pequeña como para ser detectada en el modo AND. [Únicamente aplicable a MS-12FE]	Reajuste el ángulo del sensor.
	Voltaje de alimentación inestable.	Estabilice el voltaje de alimentación.
	Algo se está moviendo por el área protegida o existen variaciones de temperatura demasiado rápidas.	Elimine la causa.
	Hay cerca una fuente de ruido eléctrico grande, como por ejemplo una máquina eléctrica, o su cableado está cerca del cableado del sensor.	Cambie la colocación del dispositivo.
	Reflexión intensa de iluminación solar o foco reflejado en el sensor.	Cambie la colocación del dispositivo. Reajuste los ajustes del área de protección.
	Las luces reflectantes, como la luz solar o los focos, afectan a la zona baja.	Retire los objetos reflectantes. Reajuste los ajustes del área de protección.
	Instalación del sensor incorrecta.	Instale el sensor paralelamente.
	La distancia de detección de la zona baja es demasiado larga.	Reajuste la distancia de detección.
El LED de alarma se ilumina, aunque el dispositivo conectado está inactivo	Los coches o motos ubicados delante del área de detección podrían activar el sensor.	Para evitar tales detecciones no deseadas, reajuste la configuración del área y el ajuste del rango.
	Conexión de contacto baja o cable dañado o cortocircuito.	Compruebe el cableado o conexión.
	La salida de contacto no funciona.	Compruebe el terminal de salida de contacto utilizando un potenciómetro.
	¿Es el funcionamiento del dispositivo conectado normal?	Compruebe el dispositivo conectado.

Merci d'avoir acheté un capteur infrarouge passif de TAKEX. Si vous prenez le soin de le monter correctement, il vous fera un long usage, très fiable. Merci de lire attentivement la présente notice pour utiliser au mieux votre capteur.

Remarque:

Ce capteur est destiné à détecter les intrusions et à déclencher une alarme. Ce n'est pas un dispositif anti cambriolage. TAKEX dégage toute responsabilité pour les dommages, pertes ou préjudices corporels dus à un accident, un vol, une catastrophe naturelle (y compris le foudroiement), un mauvais traitement, un mauvais usage, un emploi abusif, une installation défectueuse ou un mauvais entretien.

DESCRIPTION DU PRODUIT

Le capteur passif à infrarouge double zone est un dispositif automatique qui détecte les infrarouges (chaleur corporelle) émis par les êtres humains. Il peut être utilisé à l'intérieur et à l'extérieur.

- 1) Ce capteur est équipé d'un système de détection "AND (ET)" et de comptage d'impulsion.
- 2) Le système de détection AND (ET) n'émet un signal d'alarme que s'il détecte quelque chose simultanément dans les zone horizontale et basse.
- 3) Le capteur est muni de plusieurs fonctions comme
 - ① Réglage du switch de temporisation de sortie
 - ② Possibilité d'associer le capteur avec d'autres dispositifs comme le système de vidéosurveillance afin d'afficher et d'enregistrer la présence d'un éventuel intrus. Il est aussi possible d'associer le capteur avec un dispositif d'alarme visuelle ou sonore afin de signaler la présence des visiteurs.

2 PRÉCAUTIONS

- *Quand on met l'appareil sous tension, la LED de marche clignote pendant environ 1 mn. Le capteur ne fonctionne pas pendant cette période d'amorçage.
 - *Le capteur fonctionne pendant la durée de détection, + temporisation, réglée par le potentiomètre.
 - *Ne pas arroser l'appareil avec un jet d'eau. Il est garanti d'être protégé contre la pluie, mais nullement étanche.
 - *Lorsque le mode de détection est réglé sur AND (ET), l'alarme ne se déclenche que si des objets sont détectés à la fois par les capteurs supérieur et inférieur. Cela signifie que l'appareil ne balaye pas la zone qui n'est pas couverte à la fois par les capteurs supérieur et inférieur.
- [applicable uniquement à MS-12FE]

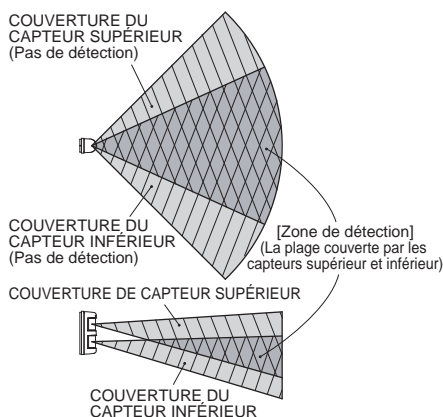

3 ZONE DE DÉTECTION

La zone de détection de l'appareil comporte une zone horizontale et une zone basse. La distance de détection se règle en modifiant l'angle de la zone basse. Le modèle MS-12TE est muni d'un jeu de capteurs en partie supérieure. Le modèle MS-12FE est muni de deux jeux de capteurs en partie supérieure et inférieure, donc il peut être réglé en mode AND (et) ou OR (ou).

- A. Le signal d'alarme n'est émis que lorsque des objets sont détectés à la fois dans les zones horizontale et basse.
- B. Le capteur ne détecte pas les petits animaux, dont la hauteur n'atteint pas la zone horizontale.
- C. Le capteur ne détecte pas les véhicules qui passent au-delà de la portée de la zone basse.

SCHÉMAS DE COUVERTURE

[Détection grand angle]

- (1) Pointer le capteur au centre de la zone à balayer. Le capteur peut être orienté jusqu'à $\pm 45^\circ$ afin de balayer toutes les zones qui se trouvent en face de celui-ci. Si vous tournez le capteur à plus de $\pm 45^\circ$, vous supprimez les zones de détection une par une en partant de la fin.
- (2) Il y a sept zones de détection (grand angle: 90°).
- (3) Si vous voulez supprimer des zones, utiliser l'étiquette de masquage de zone fournie.

[Détection murale]

- (1) Fixer l'étiquette de masquage de zone au support de lentille (à l'intérieur du couvercle) sans le découper. (Se reporter à 5 ÉTIQUETTE DE MASQUAGE DE ZONE)
- (2) Tourner le capteur à 90° dans la direction à balayer.
- (3) Réglage de précision horizontal
Il est possible d'effectuer le réglage de précision à $\pm 3^\circ$ au cas où il y aurait des obstacles sur le mur. (La zone de détection passe de 2'(0.60m) à 40'(12m) environ). Déplacer le curseur de réglage à gauche ou à droite.

RÉGLAGE DE ZONE [Réglage horizontal]

- Vérifier que le curseur de réglage est à 0° pour la détection horizontale.
- Pour éloigner la zone de détection du mur, déplacer le curseur vers le mur.
- Pour approcher la zone de détection au mur, déplacer le curseur dans la direction opposée du mur.

4 RÉGLAGE DE LA DISTANCE DE DÉTECTION

La distance de détection peut être réglée entre 6.6' (2m) et 40' (12m) en déplaçant verticalement l'angle de la zone basse. En se fiant à l'index, déplacer le curseur de réglage vers le haut (distance plus courte) ou le bas (distance plus longue).

REMARQUES IMPORTANTES

Certains facteurs peuvent influencer la plage de détection réelle ou la sensibilité de l'appareil. Plus la distance couverte est grande, plus l'effet est important.

- Température ambiante contre celle de l'objet
La plage de détection effective risque de diminuer lorsque la température de l'objet est proche de celle de l'ambiance.
- Sens de la trajectoire de l'objet
L'efficacité du détecteur à infrarouge passif est optimale lorsque le déplacement s'effectue en traversant les zones de détection. La sensibilité diminue lorsque le déplacement s'effectue en direction du capteur, dans une seule zone.
- Hauteur d'installation
Plus le capteur est monté près du sol, plus la plage de détection pourra être courte.
- Orientation de l'installation
Pour que la plage de détection soit optimale, le capteur doit être parfaitement monté à la verticale.
- Pente dans la zone de détection
La plage de détection augmente (ou diminue) en cas de pente descendante (ou montante) du capteur.

Les réglages ci-après devront être ajustés par un TEST DE DÉPLACEMENT afin que le capteur fonctionne de façon optimale par rapport aux conditions ambiantes variées du lieu d'installation.

- Réglage de la plage de détection (curseur de réglage à 10 pas)
L'index de distance est donné uniquement à titre indicatif.
- Réglage de zone:
Pour optimiser la possibilité de traversée des zones

sensibles, définir le sens de déplacement probable de l'objet.

- Réglage de sensibilité (par potentiomètre PIR SENS)

À noter que la plage de détection effective peut diminuer jusqu'à 20% quand la température ambiante est proche de celle de l'objet à détecter. Dans ce cas, il est conseillé d'augmenter la plage de détection pour compenser cette diminution.

- Si une rue ou une route passe à l'avant de la zone de détection, les véhicules dont la température est relativement supérieure à celle du corps humain peuvent être détectés à plus longue distance. Dans ce cas, rajuster le réglage de zones et la plage de détection.

5 ÉTIQUETTE DE MASQUAGE DE ZONE

- (1) Découper les numéros de zone requis sur l'étiquette. Se reporter au schéma de masquage de zone, et découper les zones horizontales et basses au même endroit.
 - (2) Apposer l'étiquette sur le support de lentille situé à l'intérieur du couvercle.
 - (3) Remettre le couvercle en place et vérifier la zone de détection.
- *La zone ⑦ ne peut pas être masquée avec l'étiquette de masquage de zone.

8 INSTALLATION

AVANT L'INSTALLATION

- (1) Lire attentivement le point 2 PRÉCAUTIONS.
- (2) Desserrer la vis et retirer le couvercle.
- (3) Se reporter au point 7 CÂBLAGE et brancher les câbles aux bornes.
- (4) Installer l'appareil.
- (5) Se reporter au point 3 ZONE DE DÉTECTION et CONTRÔLE DE FONCTIONNEMENT ci-dessous et vérifier la zone de détection et le fonctionnement.
- (6) Remettre le couvercle en place.

CONTRÔLE DE FONCTIONNEMENT

(1) Réglage préalable

- *LED de marche: allumée
- *Temporisation: 2 s
- ① Définir la zone de détection requise et régler l'angle horizontal du capteur et la zone de détection.
- ② Mettre le couvercle en place et serrer la vis.
- ③ Allumer l'appareil et attendre environ 1 mn que la LED cesse de clignoter.
- ④ À l'issue de la période d'amorçage, effectuer un test de déplacement et vérifier que la zone de détection est bien couverte.
- ⑤ Si nécessaire, rajuster l'angle et la distance de détection, ainsi que la sensibilité et le comptage d'impulsion.

(2) Contrôle de fonctionnement

- ① Effectuer les réglages en fonction de l'utilisation prévue de l'appareil.
- ② Mettre le couvercle en place et vérifier que la LED de marche et les autres appareils connectés fonctionnent correctement.
- ③ Si une rue ou une route passe à l'avant de la zone de détection, vérifier que le trafic indésirable n'est pas détecté.

SPECIFICATIONS

Modele	MS-12TE	MS-12FE
Système de détection	Infrarouge passif	
Portée	En détection horizontale Angle: 90° Distance de détection: 40' (12m) Zone horizontale: 7 zones Zone basse: 7 zones	2 jeux de capteurs MS-12TE
Réglage de la portée	Horizontale: ±90° Distance de détection: 6.6' ~ 40' (2 ~ 12m) (l'angle vertical du balayage bas réglable)	
Alimentation	12 a 30Vcc (sans polarité)	
Consommation de courant	35mA Max.	40mA Max.
Sortie alarme	Contacteur statique sélectionnable NO/NF *Capacité des contacts: 30V (ca-cc), 0.5A max. (charge résistive) *Fonctionnement des contacts: Détection + temporisation (2s + 5 mn environ)	
Sortie autoprotection	Contacteur statique NF *Capacité des contacts: 30V (ca-cc), 0.5A max. (charge résistive)	
LED de marche	LED rouge Clignotant environ 1 mn. lors de l'amorçage (annulation possible) Allumée en cas d'alarme (annulation possible)	
Comptage d'impulsion	une ou trois fois (sélectionnable par dip switch)	
Réglage de sensibilité	30% à 170% (réglable par potentiomètre)	
Mode de détection		ET/OU sélectionnable
Connexion	Bornes	
Température ambiante	-4°F à + 122°F (-20°C à + 50°C)	
Montage	Intérieur/extérieur (mur ou poteau)	
Indice de protection	IP 54	
Poids	13.7oz (390g)	16.5oz (470g)
Aspect	Boîtier: résine AES / Lentille résine PE	
Accessoires optionnels	Support de fixation murale (BW-24), sur poteau (BP-22)	

Limitation de garantie

Les produits TAKEX sont garantis pièces et main-d'œuvre durant 12 mois à compter de la date d'expédition initiale. Cette garantie ne couvre pas les dégâts ou défaillances dues à des catastrophes naturelles (y compris les surcharges dues à la foudre), un mauvais traitement, un mauvais usage, un emploi abusif, une installation défectueuse ou un mauvais entretien ou toute réparation qui ne serait pas effectuée par TAKEX. Toute garantie implicite de TAKEX, y compris les garanties de qualité marchande ou d'aptitude à un emploi particulier, est limitée à une durée de 12 mois à compter de la date d'expédition initiale. Durant la période de garantie, TAKEX pourra, à sa seule discrétion, réparer ou remplacer gratuitement toute pièce défectueuse qui sera retournée prépayée. Merci d'indiquer le numéro de modèle du produit, la date d'expédition initiale et la nature du problème rencontré. Toute réparation effectuée en dehors de la période de garantie sera facturée.

DÉPANNAGE

Le tableau ci-dessous donne des solutions aux problèmes les plus courants.
Si l'appareil ne fonctionne toujours pas normalement, contactez votre revendeur ou TAKEX.

Probleme	Contrôle	Action corrective
Ne fonctionne pas du tout	Pas d'alimentation, fil coupé ou tension incorrecte.	Réparer le fil ou modifier l'alimentation.
	Présence des sur le couvercle (lentille comprise).	Éliminer les saletés.
	Mauvais réglage de zone.	Rajuster la zone de protection.
	Appareil allumé depuis moins d'une minute (la LED de marche clignote).	Laisser s'effectuer l'amorçage (environ 1 mn).
Parfois, ne fonctionne pas	Pas de zone couverte par les capteurs supérieur et inférieur en mode AND (modèle MS-12FE uniquement).	Modifier l'angle des capteurs pour que la zone de détection soit couverte par les 2 capteurs.
	Réglage de zone incorrecte.	Rajuster la zone de protection.
	Présence saletés ou des gouttes d'eau sur le couvercle.	Nettoyer le couvercle avec un chiffon doux.
	La zone définie est trop petite pour être couverte par les capteurs supérieur et inférieur en mode AND (modèle MS-12FE uniquement).	Modifier l'angle des capteurs.
Se déclenche alors que personne ne passe	Tension d'alimentation instable.	Stabiliser la tension.
	Mouvement dans la zone protégée ou variations de température trop rapides.	Éliminer la cause.
	Importante source de bruits électriques (machine) à proximité ou câblage trop proche de celui de l'appareil.	Déplacer l'appareil.
	Important réfléchissement solaire ou lumière dirigée sur le capteur.	Changer l'appareil de place. Rajuster la zone de protection.
	Réfléchissement important (soleil ou luminaire) en zone basse.	Supprimer les objets réfléchissants. Rajuster la zone de protection.
	Mauvaise installation du capteur.	Monter le capteur parallèlement.
	Distance de détection trop longue en zone basse.	Rajuster la distance de détection.
La LED rouge s'allume alors que l'appareil connecté est inactif	Des voitures ou motos situées en avant de la zone de détection déclenchent le capteur.	Rajuster la zone et la plage jusqu'à ce que les véhicules ne soient plus détectés.
	Mauvaise connexion de contact, fil coupé ou court-circuit.	Vérifier le câblage et les branchements.
	Le contact de sortie ne fonctionne pas.	Vérifier la borne du contact de sortie à l'aide d'un testeur.
	L'appareil connecté fonctionne-t-il correctement ?	Vérifier l'appareil connecté.



In Japan

Takenaka Engineering Co., Ltd.
83-1, Gojo-sotokan, Higashino,
Yamashina-ku, Kyoto 607-8156, Japan
Tel : 81-75-501-6651
Fax : 81-75-593-3816
http://www.takex-eng.co.jp/

In the U.S.

Takex America Inc.
151, San Zeno Way
Sunnyvale, CA 94086, U.S.A.
Tel : 408-747-0100
Fax : 408-734-1100
http://www.takex.com

In Australia

Takex America Inc.
4/15 Howleys Road, Notting Hill,
VIC, 3168
Tel : +61(03)9544-2477
Fax : +61(03)9543-2342

In the U.K.

Takex Europe Ltd.
Aviary Court, Wade Road,
Basingstoke, Hampshire. RG24 8PE, U.K.
Tel : (+44) 01256-475555
Fax : (+44) 01256-466268
http://www.takex.com