

**CYFROWY
SYSTEM DOMOFONOWY
BASIC**

**Cyfrowy panel z klawiaturą
nr ref. 1062/10..10D, 1062/11..11D,**

CYFROWY PANEL Z KLAWIATURĄ NR REF. 1062/10..10D

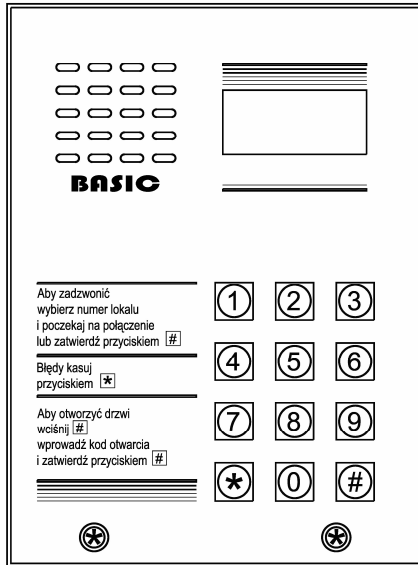

INFORMACJE OGÓLNE

Cyfrowy panel z klawiaturą nr ref. 1062/10..10D wraz z zasilaczem 12V oraz unifonami stanowi pełną instalację domofonową.

Wykonany jest na bazie panela typu MIWUS „Mod.525” (2 moduły).

Panel oferowany jest w 2 rodzajach obudowy:

1062/10 - w obudowie natynkowej bez daszka

1062/10D - w obudowie natynkowej z daszkiem

Opcjonalnie panele w obudowach natynkowych można montować podtynkowo wykorzystując dedykowaną do tego celu ramkę podtynkową nr ref. 525/RP2.

BUDOWA URZĄDZENIA

Cyfrowy panel z klawiaturą nr ref. 1062/10..10D wykonany jest ze stali nierdzewnej. Na szczególną uwagę zasługuje metalowa podświetlana klawiatura. Panel posiada wszelkie cechy panela wandaloodpornego.

DANE TECHNICZNE

Zasilanie:	Z dedykowanego transformatora GT1975
Sterowanie zamka elektrycznego:	Za pomocą wbudowanego układu regulacji prądu
Temperatura pracy:	-20°C ÷ +50°C
Wymiary (dł. x szer. x gł.):	152 x 110 x 23mm (nr ref. 1062/10)
Wymiary (dł. x szer.x gł.):	152 x 110 x 23-35mm (nr ref. 1062/10D)
Wymiary (dł. x szer.x gł.):	175 x 135 x 23.6mm (z ramką 525/RP2)
Waga:	0,8 kg

CYFROWY PANEL Z KLAWIATURĄ NR REF. 1062/11..11D

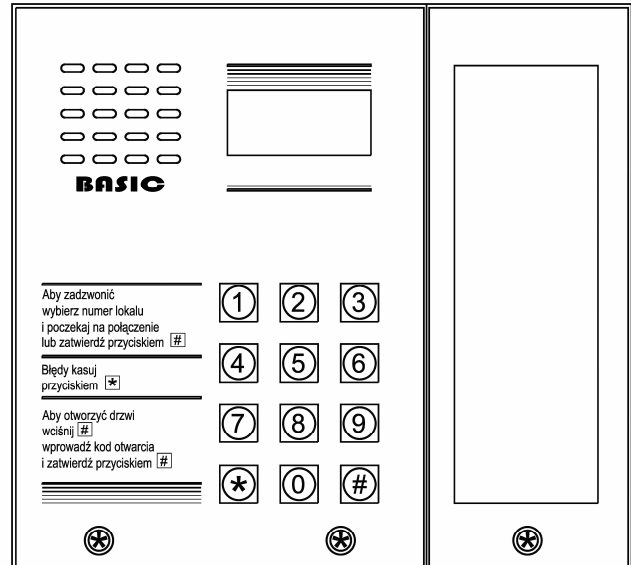

INFORMACJE OGÓLNE

Cyfrowy panel z klawiaturą nr ref. 1062/10..10D wraz z zasilaczem 12V oraz unifonami stanowi pełną instalację domofonową.

Wykonany jest na bazie panela typu MIWUS „Mod.525” (3 moduły)

Panel oferowany jest w 2 rodzajach obudowy.

1062/11 - w obudowie natynkowej bez daszka

1062/11D - w obudowie natynkowej z daszkiem

Opcjonalnie panele w obudowach natynkowych można montować podtynkowo wykorzystując dedykowaną do tego celu ramkę podtynkową nr ref. 525/RP3.

BUDOWA URZĄDZENIA

Cyfrowy panel z klawiaturą nr ref. 1062/11..11D wykonany jest ze stali nierdzewnej. Na szczególną uwagę zasługuje metalowa podświetlana klawiatura. Dodatkowo panel posiada podświetlany moduł informacyjny. Umożliwia on umieszczenie np. listy lokatorów. Panel posiada wszelkie cechy panela wandaloodpornego.

DANE TECHNICZNE

Zasilanie:	Z dedykowanego transformatora GT1975
Sterowanie zamka elektrycznego:	Za pomocą wbudowanego układu regulacji prądu
Temperatura pracy:	-20°C ÷ +50°C
Wymiary (dł. x szer. x gł.):	152 x 163 x 23mm (nr ref. 1062/11)
Wymiary (dł. x szer.x gł.):	152 x 163 x 23-35mm (nr ref. 1062/11D)
Wymiary (dł. x szer.x gł.):	175 x 188 x 23.6mm (z ramką 525/RP3)
Waga:	1,05 kg

OPIS ZŁĄCZ I ZACISKÓW POD PRZEWODY

MODUŁ KLAWIATURY

0L	Masa unifonów.
LU	Pion unifonów.
GND	Masa zasilania.
AC1	Zasilanie ~12 V AC.
AC2	Zasilanie ~12 V AC.
+V	Zasilanie + 15...+20 V DC
+CL	Wyjście do elektrozaczełu (+).
-CL	Wyjście do elektrozaczełu (-).
D-	Linia danych (nie stosowane).
D+	Linia danych (nie stosowane).
OC1	Wyjście typu otwarty kolektor (konfigurowane w menu).
PS	Wyjście generatora (konfigurowane w menu).
OC2	Wyjście typu otwarty kolektor (konfigurowane w menu).
EX11	Kontrolowany styk wejściowy (konfigurowane w menu).
EX12	Kontrolowany styk wejściowy (konfigurowane w menu).
EX13	Kontrolowany styk wejściowy (konfigurowane w menu).
EX14	Kontrolowany styk wejściowy (konfigurowane w menu).

X5	Gniazdo do podłączenia głośnika panela.
X11	Gniazdo do podłączenia mikrofonu panela.

MODUŁ PODŚWIETLENIA (1062/11...11D)

VDD	Plus zasilania modułu podświetlenia + 15...+20 V DC.
GND	Masa zasilania modułu podświetlenia.

PODSTAWOWE FUNKCJE REALIZOWANE PRZEZ KLAWIATURĘ

- Zasilanie unifonów,
- Dzwonienie do każdego z unifonów,
- Otwieranie drzwi przy użyciu kodów ogólnych oraz indywidualnych,
- Możliwość różnorodnej konfiguracji wejść EX11..EX2 np. jako przycisk listonosza czy przycisk bezpośredniego wywołania,
- Możliwość różnorodnej konfiguracji wyjść OC1..OC2 np. jako wtórnik załączenia rozmowy (do sterowania video), wyjście aktywowane poprzez naciśnięcie dodatkowego przycisku w unifonie, aktywacja kodem,
- Możliwość wykorzystania wyjścia PS które pełni rolę generatora np. do lokalnego dzwonka,
- Możliwość konfiguracji systemu,
- Wyświetlanie informacji o stanie systemu.

INSTRUKCJA OBSŁUGI

DZWONIENIE DO UNIFONÓW

Do każdego z unifonów pracujących w systemie można się dodzwonić przy użyciu klawiatury wprowadzając odpowiedni kod wywołania. Kod wywołania składa się z 1 do 4 cyfr z zakresu 1...9999. Kody wywołania (kody logiczne) są przypisane do odpowiednich kodów fizycznych unifonów za pomocą relokacji kodów (standardowo jest to relokacja 1 do 1 – kodowi fizycznemu o numerze 1 odpowiada kod logiczny o numerze 1). Każdy unifon posiada unikalny kod fizyczny wynikający z nastawy adresu w samym unifonie.

Po wprowadzeniu kodu możemy poczekać 3 sekundy, a połączenie zostanie zainicjowane automatycznie lub nacisnąć przycisk #, po którym nastąpi natychmiastowe wywołanie wybranego użytkownika.

Naciśnięcie przycisku * kasuje wprowadzony pomyłkowo kod, umożliwiając jego powtórne wpisanie.

- Wywołany unifon zadzwoni przez zadeklarowaną w ustawieniach długość sygnału wywołania - od 1 do 30 sekund. Do połączenia głosowego może nastąpić, jeżeli nie upłynie zaprogramowany czas na podniesienie słuchawki unifonu. Pickuptime sygnalizowany jest (opcja załączana) powtarzającym się podwójnym sygnałem wywołania - od 1 do 30 sekund,

- Po podniesieniu słuchawki możliwe jest prowadzenie rozmowy. Przez cały czas trwania rozmowy możliwe jest otwarcie drzwi poprzez wciśnięcie w unifonie przycisku otwarcia drzwi (DOOR). Naciśnięcie przycisku spowoduje dodatkowo wygenerowanie sygnału potwierdzającego otwarcie drzwi. Czas otwarcia elektrozaczełu jest programowalny w zakresie od 1 do 30 sekund. Otwarcie zaczełu sygnalizowane jest na klawiaturze kreskami.

Każda rozmowa może trwać maksymalnie przez zaprogramowany maksymalny czas rozmowy od 1 do 120 sekund. Po upływie tego czasu zostanie wygenerowany dźwięk ostrzegający o przerwaniu połączenia, po czym połączenie zostanie przerwane.

OTWIERANIE DRZWI (WYJŚCIE +CL -CL) PRZY UŻYCIU KODÓW OGÓLNYCH

Panel umożliwi otwarcie drzwi poprzez wprowadzenie z klawiatury jednego z 64 ogólnych, 4 – cyfrowych kodów otwarcia. Aby to zrealizować należy:

- wcisnąć przycisk #,
- wprowadzić z klawiatury ogólny kod otwarcia,
- zatwierdzić wprowadzony kod przyciskiem #.

Funkcja otwierania drzwi kodami ogólnymi może zostać wyłączona z poziomu MENU programowania.

OTWIERANIE DRZWI (WYJŚCIE +CL -CL) PRZY UŻYCIU KODÓW INDYWIDUALNYCH

Panel umożliwi otwarcie drzwi poprzez wprowadzenie z klawiatury jednego z indywidualnych kodów otwarcia drzwi, Indywidualny kod otwarcia składa się z 4 – cyfrowego kodu otwarcia drzwi poprzedzonego kodem wywołania (od 1 do 4 cyfr), do którego kod ten został przypisany. Indywidualne kody otwarcia mogą mieć zatem od 5 do 8 cyfr. Odbyma się następująco:

- wcisnąć przycisk #,
- wprowadzić z klawiatury indywidualny kod otwarcia – od 5 do 8 cyfr,
- zatwierdzić wprowadzony kod przyciskiem #.

ZAŁĄCZENIE EXO (MOŻNA POWIĄZAĆ Z OC1 LUB OC2) PRZY UŻYCIU KODÓW OGÓLNYCH

Istnieje możliwość załączenia wyjścia OC1, OC2 lub zaczełu przy użyciu ogólnych kodów otwarcia (w zależności od konfiguracji w menu programowania). Realizuje się poprzez wprowadzenie z klawiatury jednego z 64 ogólnych, 4 – cyfrowych kodów otwarcia. Aby to zrealizować należy:

- dwukrotnie wcisnąć przycisk #,
- wprowadzić z klawiatury ogólny kod otwarcia,
- zatwierdzić wprowadzony kod przyciskiem #.

ZAŁĄCZENIE EXO (MOŻNA POWIĄZAĆ Z OC1 LUB OC2) PRZY UŻYCIU KODÓW INDYWIDUALNYCH

Istnieje możliwość załączenia wyjścia OC1, OC2 lub zaczełu przy użyciu indywidualnych kodów otwarcia (w zależności od konfiguracji w menu programowania). Realizuje się poprzez wprowadzenie z klawiatury 4 – cyfrowego kodu otwarcia poprzedzonego prefiksem oznaczającym numer mieszkania. Aby to zrealizować należy:

- jednokrotnie wcisnąć przycisk #,
- wprowadzić z klawiatury ogólny kod otwarcia,
- zatwierdzić wprowadzony kod przyciskiem #.

Istnieje możliwość załączenia wyjścia OC1, OC2 lub zaczełu przy użyciu indywidualnych kodów otwarcia (w zależności od konfiguracji w menu programowania). Indywidualny kod otwarcia składa się z 4 – cyfrowego kodu otwarcia drzwi poprzedzonego kodem wywołania (od 1 do 4 cyfr), do którego kod ten został przypisany. Indywidualne kody otwarcia mogą mieć zatem od 5 do 8 cyfr. Odbyma się następująco:

- wcisnąć przycisk #,
- wprowadzić z klawiatury indywidualny kod otwarcia – od 5 do 8 cyfr,
- zatwierdzić wprowadzony kod przyciskiem #.

WYKORZYSTANIE WYJŚCIA PS

Panel z klawiaturą posiada zacisk **PS**, na którym jest wyjście generatora. Parametry generatora możemy modyfikować w menu programowania. Generator można zastosować w dzwonek lokalnych (generator pracuje, gdy pomiędzy zaciskami PS a GND znajduje się głośnik o impedancji min. 45 ohm).

WYKORZYSTANIE WYJŚCIA OC1 OC2

Panel z klawiaturą posiada dwa wyjścia OC1 i OC2, na którym jest wyjście w postaci układu otwartego kolektora OC. Funkcja wyjścia konfigurowalna jest w menu programowania.

WYKORZYSTANIE WEJŚCIA EXI1...EXI4

Panel z klawiaturą posiada zaciski **EXI1...EXI4**, którego funkcja konfigurowalna jest w menu programowania.

INDYWIDUALNE NASTAWY UŻYTKOWNIKA

W systemie BASIC każdy użytkownik ma możliwość zmiany nastaw indywidualnych. Do nastaw tych należą:

- typ dzwonka,
- poziom głośności,
- potwierdzenie otwarcia w unifonie,
- automatyczne otwarcie po wywołaniu,
- zmiana kodu indywidualnego,

Wejście w tryb programowania indywidualnego możliwe jest poprzez wykonanie następującej sekwencji:

- wcisnąć jednokrotnie przycisk **0**,
- następnie wcisnąć przycisk **#**,
- wpisać swój kod indywidualny,
- następnie zatwierdzić wciskając przycisk **#**,

Dla przykładu, jeżeli lokal nr. 1 ma indywidualny kod 1234 to wprowadzamy 0#11234#

Po wprowadzeniu prawidłowego hasła na wyświetlaczu LED pojawi się komunikat:

P	u		1
---	---	--	---

Cyfrą od 1 do 5 wybierany jest jeden z poniższych programów:

1. Typ dzwonka,
2. Poziom głośności,
3. Potwierdzenie otwarcia w unifonie,
4. Automatyczne otwarcie po wywołaniu,
5. Zmiana kodu indywidualnego,

Po wejściu do danego programu możemy:

- wyjść z programu wciskając przycisk *****,
- zatwierdzić dotychczasowy parametr wciskając przycisk **#**,
- wprowadzić nową wartość parametru i zatwierdzić go wciskając przycisk **#**.

1. TYP DZWONKA

P	u		1
---	---	--	---

W tym kroku istnieje możliwość wyboru jednego z trzech rodzajów dzwonka. Mamy do wyboru jeden z trzech dzwonek.

Aby zapisać wprowadzony parametr należy zatwierdzić go przyciskiem **#**.

Ustawienie fabryczne - **0** odpowiada dzwonekowi globalnemu (punkt w menu 2.06)

2. POZIOM GŁOŚNOŚCI DZWONKA

P	u		2
---	---	--	---

W tym kroku istnieje możliwość wyboru jednego z czterech poziomów głośności dzwonka. Mamy do wyboru:

- 1 - głośność dzwonka - cicho,
- 4 - głośność dzwonka - najgłośniej.

Aby zapisać wprowadzony parametr należy zatwierdzić go przyciskiem **#**.

Ustawienie fabryczne - **0** odpowiada głośności ustawionej globalnie (punkt w menu 2.07)

3. POTWIERDZENIE OTWARCIA W UNIFONIE

P	u		3
---	---	--	---

Krok umożliwia włącznie potwierdzenia otwarcia drzwi w unifonie w momencie np. wpisania indywidualnego kodu otwarcia drzwi. Mamy do wyboru:

- 0 - wyłączone,
- 1 - po wpisaniu indywidualnego kodu otwarcia poprzedzonego jednokrotnym wciśnięciem klawisza **#** na klawiaturze, oraz przy otwarciu drzwi z pastylki,
- 2 - po wpisaniu indywidualnego kodu otwarcia poprzedzonego dwukrotnym wciśnięciem klawisza **#** na klawiaturze,
- 3 - oba powyższe.

Ustawienie fabryczne - **0** odpowiada ustawieniu globalnemu (punkt 2.02)

4. AUTOMATYCZNE OTWARCIE PO WYWOŁANIU

P	u		4
---	---	--	---

Krok umożliwia włącznie automatycznego otwarcia drzwi w unifonie w momencie jego wywołania. Mamy do wyboru:

- 0 - wyłączone,
- 1 - włączone,

Ustawienie fabryczne - **0**

5. ZMIANA KODU INDYWIDUALNEGO

P	u		5
---	---	--	---

Krok umożliwia zmianę kodu indywidualnego przez użytkownika. Po wejściu do programu wyświetlacz gaśnie. Wówczas należy:

- wyjść z programu wciskając przycisk *****,
- wprowadzić nowe hasło i zatwierdzić je wciskając przycisk **#**.

Uwaga kod wpisany jest bez prefiksu oznaczającego numer mieszkania. Np. prefiksem kodu indywidualnego 12345 jest cyfra 1.

PROGRAMOWANIE

W systemie BASIC w celu uproszczenia instalacji, panele wywołania z klawiaturą numeryczną dostarczane są w wersji posiadającej wstępnie zaprogramowane:

- kody wywołania z zakresu od 1 do 100,
- wszystkim kodom wywołania są przypisane losowo praktycznie niepowtarzalne, indywidualne kody otwarcia,
- długość otwierania elektrozaczełu równą 3 s,
- długość sygnału wywołania 5 s,
- czas na podniesienie słuchawki unifonu 20 s,
- maksymalny czas rozmowy 120 s.

Dzięki wstępnym ustawieniom uruchomienie systemu BASIC wymaga jedynie połączenia urządzeń według odpowiedniego schematu oraz zaprogramowania unifonów poprzez odpowiednie ustawienie zworek (jumperów).

WEJSCIE W TRYB PROGRAMOWANIA

Wejście w tryb programowania możliwe jest poprzez wykonanie następującej sekwencji:

- wcisnąć dwukrotnie przycisk **0**,
- wprowadzić z klawiatury 8-cyfrowe hasło dostępu,
- zatwierdzić wprowadzone hasło przyciskiem **#**.

Fabryczne hasło to: **21082004**

Po wprowadzeniu prawidłowego hasła na wyświetlaczu LED pojawi się komunikat:

P			0
---	--	--	---

MENU programowania jest dwupoziomowe. Miejsce w MENU na pierwszym poziomie definiujemy cyfrą z zakresu 0 do 6. Pierwszy poziom oznacza grupę parametrów. Drugi poziom definiowany jest liczbą i oznacza program z grupy. Wybrany krok programowania sygnalizowany jest na wyświetlaczu poniższym komunikatem.

P	X.	X	X
---	----	---	---

Gdzie X.XX jest to 3-cyfrowa liczba informująca nas, w którym punkcie MENU się znajdujemy.

Wyjście z menu programowania sygnalizowane jest pojawieniem się migającej kropki na wyświetlaczu oraz wygenerowaniem sygnału dźwiękowego w momencie wyjścia.

OPIS FUNKCJI PROGRAMOWANIA

Po wejściu w tryb programowania możemy w szybki sposób wybrać dowolną lokalizację w MENU programowania. W tym celu po wejściu w tryb programowania wprowadzamy z klawiatury w pierwszej kolejności cyfrę określającą grupę, a następnie dwie cyfry określające program z grupy przypisane do interesującego nas miejsca w MENU i zatwierdzamy je przyciskiem **#**.

Po wejściu w wybraną lokalizację MENU na wyświetlaczu pojawi się aktualny parametr, jaki jest przypisany do realizowanej funkcji. Mamy wówczas do wyboru:

- wrócić do MENU wciskając przycisk *****,
- zatwierdzić dotychczasowy parametr krótko wciskając przycisk **#**,
- wprowadzić nową wartość parametru i zatwierdzić go przytrzymując przycisk **#**.

Przy programowaniu kodów wywołania i otwarcia drzwi należy oprócz wciśnięcia przycisku **#** przytrzymać go przez około 1 sekundę

Przykład

Chcemy wejść do punktu 01 ustawień globalnych.

Wówczas w menu programowania należy wpisać cyfrę 2 – określa grupę ustawień globalnych.

P			2.
---	--	--	----

A następnie program z grupy 01:

P	2.	0	1
---	----	---	---

Zatwierdzić klawiszem **#**

Czas bezczynności w trybie programowania wynosi 120 s. Po upływie tego czasu następuje automatyczne wyjście z trybu programowania.

P	1	X	X	Konfiguracja styku linii LUX
		0	1	Czas stopu.
		0	2	Czas przerwy po stopie.
		0	3	Długość impulsów adresowych.
		0	4	Okres impulsów adresowych.
		0	5	Czas na załączenie.
		0	6	Minimalna długość impulsu otwarcia.
		0	7	Maksymalna długość impulsu otwarcia.
		0	8	Poziom prądu załączenia.
		0	9	Poziom prądu obecności.
		1	0	Poziom prądu zwarcia.
		1	1	Różnica prądu linii potrzebna do otwarcia.
		1	2	Poziom prądu dla przycisku funkcyjnego.
		1	3	Poziom prądu wykrycia OFF'a
		1	4	Napięcie na linii unifonów w stanie spoczynkowym.
P	2	X	X	Ustawienia globalne
		0	1	Potwierdzenie kodu wywołania.
		0	2	Potwierdzenie otwarcia drzwi w lokalu (0-3) kodem indywidualnym.
		0	3	Głośność dźwięków klawiatury.
		0	4	Regulacja jasności podświetlenia panela.
		0	5	Emisja wywołania podczas pickup time.
		0	6	Typ dzwonka ogólnego.
		0	7	Głośność dzwonka ogólnego.
		0	8	Długość sygnału wywołania.
		0	9	Czas na podniesienie słuchawki po wywołaniu.
		1	0	Maksymalny czas rozmowy.
		1	1	Maksymalny czas pomiędzy naciśnięciami klawiszy.
P	3	X	X	Konfiguracja EXI/OC/DOOR/PS
		0	1	Częstotliwość kluczenia elektrozaczeputu.
		0	2	Czas prądu stałego przy starcie elektrozaczeputu.
		0	3	Prąd elektrozaczeputu.
		0	4	Tryb pracy elektrozaczeputu.
		0	5	Wyzwalanie zaczeputu.
		0	6	Konfiguracja EX1 jako bezpośrednie wywołanie.
		0	7	Konfiguracja EX2 jako bezpośrednie wywołanie.
		0	8	Konfiguracja EX3 jako bezpośrednie wywołanie.
		0	9	Konfiguracja EX4 jako bezpośrednie wywołanie.
		1	0	Konfiguracja OC1.
		1	1	Konfiguracja OC2.
		1	2	Konfiguracja generatora PS.
		1	3	Czas otwarcia elektrozaczeputu.
		1	4	Czas załączenia OC1 i OC2.
P	4	X	X	Hasła, kody otwarcia, kody wywołania i kontrola dostępu.
		0	1	Zmiana / programowanie logicznych kodów wywołania.
		0	2	Zmiana / programowanie indywidualnych kodów otwarcia.
		0	3	Zmiana / programowanie ogólnych kodów otwarcia
P	5	X	X	Edycja pamięci
		0	1	Usunięcie logicznych kodów wywołania.

		0	2	Usunięcie indywidualnych kodów otwarcia.
		0	3	Usunięcie ogólnych kodów otwarcia.
		0	4	
		0	5	
		0	6	Przywracanie logicznych kodów wywołania.
		0	7	Przywracanie indywidualnych kodów otwarcia.
		0	8	Przywracanie ogólnych kodów otwarcia.
		0	9	Przywracanie konfiguracji systemu (bez kodów i relokacji).
		1	0	Przywracanie wszystkich danych (reset pamięci).
		1	1	Pierwszy kod logiczny słuchawki.
		1	2	Ostatni kod logiczny słuchawki.
		1	3	Pierwszy fizyczny kod słuchawki.
		1	4	Tymczasowy (do resetu) nr tabeli kodów.
P	6	X	X	Funkcje serwisowe
		0	1	Zmiana hasła instalatora.
		0	2	Ominięcie testowania linii unifonu na potrzeby wykrycia jego obecności.
		0	3	Wyświetlanie prądu linii unifonu podczas rozmowy.
		0	4	Zmiana numeru ID klawiatury.
		0	5	Automatyczne otwarcie po zatwierdzeniu kodu logicznego (wywołania) w przypadku awarii.
		0	6	Pomiar prądu w pionie unifonów.
		0	7	Wyświetlanie numeru tabeli kodów IKO klawiatury.
		0	8	Wyświetlanie wersji oprogramowania.
		0	9	Wyświetlanie wersji BUILD oprogramowania.
		1	0	Reset nastaw indywidualnych.
		1	1	Cykliczne wywołania wszystkich zaprogramowanych słuchawek.
		1	2	Wyświetlanie wersji płyty głównej.
P	7	X	X	Funkcje dodatkowe.
		0	1	Temperatura procesora.

1. KONFIGURACJA STYKU LINII LUX

Parametry te należy zmieniać tylko w przypadku, gdy wystąpią problemy z systemem np. brak możliwości dodzwonienia się do danego unifonu – po uprzednim wyeliminowaniu wszystkich innych przyczyn.

1.01 CZAS STOPU [ms]

P	1.	0	1
---	----	---	---

W tym kroku istnieje możliwość zmiany długości czasu stopu. Wartość parametru można pozostawić bez zmian - krótko przyciskając przycisk **#** lub zmienić poprzez wprowadzenie parametru z zakresu **5 – 300**. Parametr wyrażony jest w [ms].

Aby zapisać wprowadzony parametr należy zatwierdzić go poprzez przytrzymanie przycisku **#**.
Ustawienie fabryczne - **100 ms**

1.02 CZAS PRZERWY PO STOPIE [ms]

P	1.	0	2
---	----	---	---

W tym kroku istnieje możliwość zmiany długości czasu przerwy po stopie. Wartość parametru można pozostawić bez zmian – krótko przyciskając przycisk **#** lub zmienić poprzez wprowadzenie parametru z zakresu **5 – 300**. Parametr wyrażony jest w [ms].

Aby zapisać wprowadzony parametr należy zatwierdzić go poprzez przytrzymanie przycisku **#**.
Ustawienie fabryczne - **100 ms**

1.03 DŁUGOŚĆ IMPULSÓW ADRESOWYCH [us]

P	1.	0	3
---	----	---	---

W tym kroku istnieje możliwość zmiany długości impulsów adresowych. Wartość parametru można pozostawić bez zmian – krótko przyciskając przycisk **#** lub zmienić poprzez wprowadzenie parametru z zakresu **10 – 50**. Parametr wyrażony jest w [us].

Aby zapisać wprowadzony parametr należy zatwierdzić go poprzez przytrzymanie przycisku **#**.
Ustawienie fabryczne - **25 us**

1.04 OKRES IMPULSÓW ADRESOWYCH [us]

P	1.	0	4
---	----	---	---

W tym kroku istnieje możliwość zmiany okresu impulsów adresowych. Wartość parametru można pozostawić bez zmian – krótko przyciskając przycisk **#** lub zmienić poprzez wprowadzenie parametru z zakresu **100 – 500**. Parametr wyrażony jest w [us].

Aby zapisać wprowadzony parametr należy zatwierdzić go poprzez przytrzymanie przycisku **#**.
Ustawienie fabryczne - **200 us**

1.05 CZAS NA ZAŁĄCZENIE [ms]

P	1.	0	5
---	----	---	---

W tym kroku istnieje możliwość zmiany czasu na załączenie unifonu. Wartość parametru można pozostawić bez zmian – krótko przyciskając przycisk **#** lub zmienić poprzez wprowadzenie parametru z zakresu **5 – 300**. Parametr wyrażony jest w [ms].

Aby zapisać wprowadzony parametr należy zatwierdzić go poprzez przytrzymanie przycisku **#**.
Ustawienie fabryczne - **100 ms**

1.06 MINIMALNA DŁUGOŚĆ IMPULSU OTWARCIA [ms]

P	1.	0	6
---	----	---	---

W tym kroku istnieje możliwość zmiany minimalnej długości impulsu otwarcia (impulsu przy którym system wykrywa otwarcie drzwi). Wartość parametru można pozostawić bez zmian – krótko przyciskając przycisk **#** lub zmienić poprzez wprowadzenie parametru z zakresu **1 – 20**. Parametr wyrażony jest w [ms].

Aby zapisać wprowadzony parametr należy zatwierdzić go poprzez przytrzymanie przycisku **#**.
Ustawienie fabryczne - **6 ms**

1.07 MAKSYMALNA DŁUGOŚĆ IMPULSU OTWARCIA [ms]

P	1.	0	7
---	----	---	---

W tym kroku istnieje możliwość zmiany maksymalnej długości impulsu otwarcia (impulsu przy którym system wykrywa otwarcie drzwi). Wartość parametru można pozostawić bez zmian – krótko przyciskając przycisk **#** lub zmienić poprzez wprowadzenie parametru z zakresu **1 – 20**. Parametr wyrażony jest w [ms].

Aby zapisać wprowadzony parametr należy zatwierdzić go poprzez przytrzymanie przycisku **#**.
Ustawienie fabryczne - **11 ms**

1.08 POZIOM PRĄD ZAŁĄCZENIA [mA]

P	1.	0	8
---	----	---	---

W tym kroku istnieje możliwość zmiany poziomu prądu załączenia unifonu (wartości prądu w linii LU, przy której system wykrywa załączenie unifonu). Wartość parametru można pozostawić bez zmian – krótko przyciskając przycisk **#** lub zmienić poprzez wprowadzenie parametru z zakresu **10 – 300**. Parametr wyrażony jest w [mA].

Aby zapisać wprowadzony parametr należy zatwierdzić go poprzez przytrzymanie przycisku **#**.
Ustawienie fabryczne - **45 mA**

1.09 POZIOM PRĄDU OBECNOŚCI [mA]

P	1.	0	9
---	----	---	---

W tym kroku istnieje możliwość zmiany poziomu prądu obecności unifonu w momencie dzwonienia (wartości prądu w linii LU, przy której system wykrywa załączenie unifonu w momencie dzwonienia). Wartość parametru można pozostawić bez zmian – krótko przyciskając przycisk **#** lub zmienić poprzez wprowadzenie parametru z zakresu **10 – 300**. Parametr wyrażony jest w [mA].

Aby zapisać wprowadzony parametr należy zatwierdzić go poprzez przytrzymanie przycisku **#**.

Ustawienie fabryczne - **60 mA**

1.10 POZIOM PRĄDU ZWARCIA [mA]

P	1.	1	0
---	----	---	---

W tym kroku istnieje możliwość zmiany poziomu prądu wykrycia zwarcia (wartości prądu w linii LU, przy której system wykrywa zwarcie). Wartość parametru można pozostawić bez zmian – krótko przyciskając przycisk **#** lub zmienić poprzez wprowadzenie parametru z zakresu **100 – 300**. Parametr wyrażony jest w [mA].

Aby zapisać wprowadzony parametr należy zatwierdzić go poprzez przytrzymanie przycisku **#**.

Ustawienie fabryczne - **250 mA**

1.11 RÓŻNICA PRĄDU LINII POTRZEBNA DO OTWARCIA [mA]

P	1.	1	1
---	----	---	---

W tym kroku istnieje możliwość ustawienia różnicy prądu linii potrzebnej do otwarcia drzwi. Wartość parametru można pozostawić bez zmian – krótko przyciskając przycisk **#** lub zmienić poprzez wprowadzenie parametru z zakresu **1 – 100**. Parametr wyrażony jest w [mA].

Aby zapisać wprowadzony parametr należy zatwierdzić go poprzez przytrzymanie przycisku **#**.

Ustawienie fabryczne - **25 mA**

1.12 POZIOM PRĄDU DLA PRZYCISKU FUNKCYJNEGO [mA]

P	1.	1	2
---	----	---	---

W tym kroku istnieje możliwość ustawienia wartości prądu jaki powinien płynąć w linii LU w celu wykrycia załączenia przycisku funkcyjnego. Wartość parametru można pozostawić bez zmian – krótko przyciskając przycisk **#** lub zmienić poprzez wprowadzenie parametru z zakresu **1 – 100**. Parametr wyrażony jest w [mA].

Aby zapisać wprowadzony parametr należy zatwierdzić go poprzez przytrzymanie przycisku **#**.

Ustawienie fabryczne - **20 mA**

1.13 POZIOM PRĄDU WYKRYCIA OFF'a [mA]

P	1.	1	3
---	----	---	---

W tym kroku istnieje możliwość ustawienia wartości prądu przy którym następuje wykrycie OFF'a. Wartość parametru można pozostawić bez zmian – krótko przyciskając przycisk **#** lub zmienić poprzez wprowadzenie parametru z zakresu **1 – 100**. Parametr wyrażony jest w [mA].

Aby zapisać wprowadzony parametr należy zatwierdzić go poprzez przytrzymanie przycisku **#**.

Ustawienie fabryczne - **30 mA**

1.14 NAPIĘCIE LINII UNIFONÓW W STANIE SPOCZYNKU [V]

P	1.	1	4
---	----	---	---

W tym kroku istnieje możliwość ustawienia napięcia na linii unifonów w momencie gdy linia jest w stanie spoczynku. Wartość parametru można pozostawić bez zmian – krótko przyciskając przycisk **#** lub zmienić poprzez wprowadzenie parametru z zakresu **3.0 – 8.0**. Parametr wyrażony jest w [V].

Aby zapisać wprowadzony parametr należy zatwierdzić go poprzez przytrzymanie przycisku **#**.

Ustawienie fabryczne - **6.0 V**

2. USTAWIENIA GLOBALNE

2.01 POTWIERDZENIE KODU WYWOŁANIA

P	2.	0	1
---	----	---	---

W tym kroku ustawiamy parametr odpowiedzialny za jeden z dwóch sposobów wywołania:

- 0** - bez konieczności potwierdzenia wprowadzonego kodu przyciskiem **#**,
- 1** - z potwierdzeniem wprowadzonego kodu przyciskiem **#**.

Aby zapisać wprowadzony parametr należy zatwierdzić go poprzez przytrzymanie przycisku **#**.

Ustawienie fabryczne - **0**

2.02 POTWIERDZENIE OTWARCIA DRZWI W UNIFONIE

P	2.	0	2
---	----	---	---

Krok umożliwia włącznie potwierdzenia otwarcia drzwi w unifonie w momencie np. wpisania indywidualnego kodu otwarcia drzwi. Mamy do wyboru:

- 0** - wyłączone,
- 1** - po wpisaniu indywidualnego kodu otwarcia poprzedzonego jednokrotnym wciśnięciem klawisza **#** na klawiaturze, oraz przy otwarciu drzwi z pastylki,
- 2** - po wpisaniu indywidualnego kodu otwarcia poprzedzonego dwukrotnym wciśnięciem klawisza **#** na klawiaturze,
- 3** - oba powyższe.

Aby zapisać wprowadzony parametr należy zatwierdzić go poprzez przytrzymanie przycisku **#**.

Ustawienie fabryczne - **3**

2.03 GŁOŚNOŚĆ DŹWIĘKÓW KLAWIATURY

P	2.	0	3
---	----	---	---

W tym kroku możemy regulować głośność sygnałów generowanych przez klawiaturę. Mamy do wyboru:

- 0** - wyłączenie dźwięków klawiatury,
- 7** - załączenie dźwięków klawiatury – wysoki poziom.

Aby zapisać wprowadzony parametr należy zatwierdzić go poprzez przytrzymanie przycisku **#**.
Ustawienie fabryczne - 1

2.04 REGULACJA JASNOŚCI PODŚWIETLENIA PANELA

P	2.	0	4
---	----	---	---

Krok ten pozwala na zmianę jasności podświetlenia klawiszy panela. Przy wejściu w tę opcję na ekranie panela pojawi się aktualna wartość natężenia oświetlenia diod podświetlających:

		5	0
--	--	---	---

Wartość parametru można pozostawić bez zmian - krótko przyciskając przycisk **#** lub zmienić poprzez wprowadzenie parametru z zakresu **0 – 100**. Wprowadzany parametr jest wielkością wyrażoną w % Nowo wpisany parametr należy zatwierdzić poprzez przytrzymanie klawisza **#**. Mamy do wyboru:

- 0** - zgaszone podświetlenie,
- 100** - maksymalna jasność podświetlenia.

Aby zapisać wprowadzony parametr należy zatwierdzić go poprzez przytrzymanie przycisku **#**.
Ustawienie fabryczne - 50

2.05 EMISJA WYWOŁANIA PODCZAS PICKUPTIME

P	2.	0	5
---	----	---	---

W tym kroku istnieje możliwość załączenia dodatkowego sygnału wywołania w unifonie podczas oczekiwania na podniesienie słuchawki (pickuptime). Mamy do wyboru:

- 0** – wyłączony,
- 1** – załączony.

Aby zapisać wprowadzony parametr należy zatwierdzić go poprzez przytrzymanie przycisku **#**.
Ustawienie fabryczne - 1

2.06 TYP DZWONKA OGÓLNEGO

P	2.	0	6
---	----	---	---

W tym kroku istnieje możliwość wyboru jednego z trzech rodzajów dzwonka. Parametr zmienia ton dzwonka w sposób globalny (nie zmieni dzwonka w lokalu, gdzie lokator indywidualnie go zmienił). Mamy do wyboru jeden z trzech dzwonek. Aby zapisać wprowadzony parametr należy zatwierdzić go poprzez przytrzymanie przycisku **#**.
Ustawienie fabryczne - 1

2.07 GŁOŚNOŚĆ DZWONKA OGÓLNEGO

P	2.	0	7
---	----	---	---

W tym kroku istnieje możliwość wyboru jednego z czterech poziomów głośności dzwonka. Parametr zmienia głośność dzwonka w sposób globalny (nie zmieni głośności dzwonka w lokalu, gdzie lokator indywidualnie ją ustawił). Mamy do wyboru:

- 1** - głośność dzwonka - cicho,
- 4** - głośność dzwonka – najgłośniej.

Aby zapisać wprowadzony parametr należy zatwierdzić go poprzez przytrzymanie przycisku **#**.
Ustawienie fabryczne - 4

2.08 DŁUGOŚĆ SYGNAŁU WYWOŁANIA

P	2.	0	8
---	----	---	---

Po naciśnięciu przycisku **#** na wyświetlaczu pojawi się aktualna wartość długości sygnału wywołania wyrażona w sekundach. Wartość parametru można pozostawić bez zmian – krótko przyciskając przycisk **#** lub zmienić wprowadzając wartość z zakresu **1 – 10 sekund**.

Aby zapisać wprowadzony parametr należy zatwierdzić go poprzez przytrzymanie przycisku **#**.
Ustawienie fabryczne - 5

2.09 CZAS NA PODNIENIE SŁUCHAWKI PO WYWOŁANIU

P	2.	0	9
---	----	---	---

Krok ten umożliwia ustawienie czasu, jaki ma użytkownik na podniesienie słuchawki po sygnale wywołania. Po naciśnięciu przycisku **#** na wyświetlaczu pojawi się aktualna wartość czasu (PICK-UP time) wyrażona w sekundach. Możemy wartość czasu pozostawić bez zmian - krótko przyciskając przycisk **#** lub zmienić wprowadzając wartość z zakresu **1 – 30 sekund**.

Aby zapisać wprowadzony parametr należy zatwierdzić go poprzez przytrzymanie przycisku **#**.
Ustawienie fabryczne - 20

2.10 MAKSYMALNY CZAS ROZMOWY

P	2.	1	0
---	----	---	---

W tym kroku możemy ustawić maksymalny czas rozmowy, po którym nastąpi jej automatyczne przerwanie. Po naciśnięciu przycisku **#** na wyświetlaczu pojawi się aktualna wartość tego czasu wyrażona w sekundach. Możemy czas ten pozostawić bez zmian - krótko przyciskając przycisk **#** lub zmienić wprowadzając wartość z zakresu **1 – 120 sekund**.

Aby zapisać wprowadzony parametr należy zatwierdzić go poprzez przytrzymanie przycisku **#**.
Ustawienie fabryczne - 120

2.11 MAKSYMALNY CZAS POMIĘDZY NACIŚNIĘCIAMI KLAWISZY

P 2. 1 1

Parametr pozwala na ustawienie maksymalnego czasu pomiędzy naciśnięciami klawiszy.

Po naciśnięciu przycisku # na wyświetlaczu pojawi się aktualna wartość parametru. Wartość parametru można pozostawić bez zmian – krótko przyciskając przycisk # lub zmienić wprowadzając wartość z zakresu **1 – 10 sekund**.

Aby zapisać wprowadzony parametr należy zatwierdzić go poprzez przytrzymanie przycisku #.
Ustawienie fabryczne - **3**

2.12 DEAKTYWACJA PRZYCISKU OTWARCIA PODCZAS GŁOSNIEJ ROZMOWY

P 2. 1 2

Parametr pozwala wyłączyć przycisk otwarcia drzwi w momencie prowadzenia głośniej rozmowy. Otwarcie drzwi możliwe jest wówczas w przypadku rozmowy o normalnej głośności.

Po naciśnięciu przycisku # na wyświetlaczu pojawi się aktualna wartość parametru. Mamy do wyboru:
0 – funkcja nieaktywna,
1 – funkcja aktywna.

Aby zapisać wprowadzony parametr należy zatwierdzić go poprzez przytrzymanie przycisku #.
Ustawienie fabryczne - **0**

3. KONFIGURACJA EXI/OC/DOOR/PS

3.01 CZĘSTOTLIWOŚĆ KLUCZOWANIA ELEKTROZACZĘPU

P 3. 0 1

W tym kroku ustawiamy częstotliwość kluczowania elektrozaczepu, który podłączony jest w klawiaturze pod zaciski **+CL –CL**. Wyjście to może obsługiwać elektrozaczep na napięcie stałe i przemiennie. Parametr, który ustawiamy w tym kroku określa częstotliwość napięcia, które pojawia się na wyjściu **+CL –CL**.

Tabela poniżej przedstawia wpływ parametru na częstotliwość kluczowania elektrozaczepu:

Parametr	Częstotliwość
0	Prąd stały
1	500Hz
2	250Hz
3	166Hz
4	125Hz
5	100Hz
6	83Hz
7	71Hz
8	62Hz
9	55Hz
10	50Hz
11	45Hz
12	41Hz
13	38Hz
14	35Hz
15	33Hz
16	31Hz
17	29Hz
18	27Hz
19	26Hz
20	25Hz

Aby zapisać wprowadzony parametr należy zatwierdzić go poprzez przytrzymanie przycisku #.
Ustawienie fabryczne - **0**

3.02 CZAS PRĄDU STAŁEGO PRZY STARCIE ELEKTROZACZĘPU

P 3. 0 2

Przy starcie elektrozaczepu w pierw płynie prąd stały a dopiero po ściśle określonej chwili czasu zaczyna płynąć prąd zmienny. Po naciśnięciu przycisku # na wyświetlaczu pojawi się aktualna wartość czasu prądu stałego wyrażona w milisekundach. Wartość parametru można pozostawić bez zmian – krótko przyciskając przycisk # lub zmienić wprowadzając wartość z zakresu **0 – 250 milisekund**.

Aby zapisać wprowadzony parametr należy zatwierdzić go poprzez przytrzymanie przycisku #.
Ustawienie fabryczne - **200**

3.03 PRĄD ELEKTROZACZĘPU

P 3. 0 3

Parametr pozwala na ustawienie prądu elektrozaczepu. Przy ustawieniu parametru na 10 przez elektrozaczep płynie prąd o najniższej wartości (odpowiada to wartości prądu 360 mA*). Natomiast jeżeli parametr ustawimy na wartość maksymalną - 90 wówczas przez elektrozaczep popłynie prąd o najwyższej wartości (odpowiada to wartości prądu 750 mA*).

Po naciśnięciu przycisku # na wyświetlaczu pojawi się aktualna wartość prądu wyrażona w procentach. Wartość parametru można pozostawić bez zmian – krótko przyciskając przycisk # lub zmienić wprowadzając wartość z zakresu **10 – 90**.

Aby zapisać wprowadzony parametr należy zatwierdzić go poprzez przytrzymanie przycisku #.
Ustawienie fabryczne - **30**

* Obciążeniem linii CL+ i CL- przy pomiarze wartości prądu był zaczepek BIRATRONIK 8-12V AC i 300 mA AC zasilany prądem stałym.

3.04 TRYB PRACY ELEKTROZACZĘPU

P 3. 0 4

W tym kroku ustawiamy tryb pracy elektrozaczepu. Mamy do wyboru:

0 – normalny,
1 – rewersyjny (tylko DC bez kluczowania).

Aby zapisać wprowadzony parametr należy zatwierdzić go poprzez przytrzymanie przycisku #.
Ustawienie fabryczne - **0**

3.05 WYZWALANIE ELEKTROZACZEPU

P	3.	0	5
---	----	---	---

Krok ten uzależnia zadziałanie elektrozaczeptu od konkretnego zdarzenia. Po wystąpieniu zdarzenia (lub trwania) następuje zadziałanie zaczeptu. W zależności od wartości parametru mamy do wyboru następujące zdarzenia:

- 0** - elektrozaczep wyłączony,
- 1** - aktywacja na czas / impuls po naciśnięciu T1 w słuchawce (180R)
- 2** - wtórnik załączenia rozmowy (po nawiązaniu rozmowy następuje automatyczne otwarcie),
- 4** -po wpisaniu indywidualnego kodu otwarcia poprzedzonego dwukrotnym wciśnięciem klawisza # na klawiaturze,
- 8** -po wpisaniu indywidualnego kodu otwarcia lub ogólnego kodu otwarcia poprzedzonego pojedynczym wciśnięciem klawisza # na klawiaturze, oraz pastylką i przyciskiem DOOR (w unifonie),
- 16** - aktywacja od wejścia EX14 (po dołączeniu EX14 do masy),
- 32** - aktywacja od wejścia EX13 (po dołączeniu EX13 do masy),
- 64** - aktywacja od wejścia EX12 (po dołączeniu EX12 do masy),
- 128** - aktywacja od wejścia EX11 (po dołączeniu EX11 do masy),

Uwaga: W przypadku, gdy chcemy by elektrozaczep otwierany był poprzez kilka zdarzeń np. zwarcie EX11 do masy oraz kody ogólne i indywidualne, wówczas parametry należy sumować. Np: chcemy by zaczep otwierany był z kodów indywidualnych i ogólnych oraz poprzez zwarcie wejścia EX11. Wówczas jako parametr w opcji należy wpisać sumę przyporządkowanych danemu zdarzeniu parametrów (8 + 128)= 136.

Aby zapisać wprowadzony parametr należy zatwierdzić go poprzez przytrzymanie przycisku #.
Ustawienie fabryczne - **8**

3.06 KONFIGURACJA EX11 JAKO BEZPOŚREDNIE WYWOŁANIE

P	3.	0	6
---	----	---	---

Parametr umożliwia przypisanie do wejścia EX11 funkcji bezpośredniego wywołania unifonu o danym adresie. Funkcję stosuje się w przypadku gdy obok klawiatury numerycznej istnieje potrzeba zainstalowania klawiatury przyciskowej. Po ustawieniu parametru na daną wartość z zakresu 1-255 (adres unifonu), a następnie zwarcie wejścia EX11 do masy nastąpi automatyczne wywołanie unifonu o adresie ustawionym parametrem.

W tym kroku ustawiamy tryb pracy elektrozaczeptu. Mamy do wyboru:

- 0** –wyłączone (kontrolę przejmuje parametr 3.05, 3.10 i 3.11),
- 1-255** – bezpośrednie wywołanie (liczba oznacza adres).

Aby zapisać wprowadzony parametr należy zatwierdzić go poprzez przytrzymanie przycisku #.
Ustawienie fabryczne - **0**

3.07 KONFIGURACJA EX12 JAKO BEZPOŚREDNIE WYWOŁANIE

P	3.	0	7
---	----	---	---

Parametr umożliwia przypisanie do wejścia EX12 funkcji bezpośredniego wywołania unifonu o danym adresie. Funkcję stosuje się w przypadku gdy obok klawiatury numerycznej istnieje potrzeba zainstalowania klawiatury przyciskowej. Po ustawieniu parametru na daną wartość z zakresu 1-255 (adres unifonu), a

następnie zwarcie wejścia EX12 do masy nastąpi automatyczne wywołanie unifonu o adresie ustawionym parametrem.

W tym kroku ustawiamy tryb pracy elektrozaczeptu. Mamy do wyboru:

- 0** –wyłączone(kontrolę przejmuje parametr 3.05, 3.10 i 3.11),
- 1-255** – bezpośrednie wywołanie (liczba oznacza adres).

Aby zapisać wprowadzony parametr należy zatwierdzić go poprzez przytrzymanie przycisku #.

Ustawienie fabryczne - **0**

3.08 KONFIGURACJA EX13 JAKO BEZPOŚREDNIE WYWOŁANIE

P	3.	0	8
---	----	---	---

Parametr umożliwia przypisanie do wejścia EX13 funkcji bezpośredniego wywołania unifonu o danym adresie. Funkcję stosuje się w przypadku gdy obok klawiatury numerycznej istnieje potrzeba zainstalowania klawiatury przyciskowej. Po ustawieniu parametru na daną wartość z zakresu 1-255 (adres unifonu), a następnie zwarcie wejścia EX13 do masy nastąpi automatyczne wywołanie unifonu o adresie ustawionym parametrem.

W tym kroku ustawiamy tryb pracy elektrozaczeptu. Mamy do wyboru:

- 0** –wyłączone(kontrolę przejmuje parametr 3.05, 3.10 i 3.11),
- 1-255** – bezpośrednie wywołanie (liczba oznacza adres).

Aby zapisać wprowadzony parametr należy zatwierdzić go poprzez przytrzymanie przycisku #.

Ustawienie fabryczne - **0**

3.09 KONFIGURACJA EX14 JAKO BEZPOŚREDNIE WYWOŁANIE

P	3.	0	9
---	----	---	---

Parametr umożliwia przypisanie do wejścia EX14 funkcji bezpośredniego wywołania unifonu o danym adresie. Funkcję stosuje się w przypadku gdy obok klawiatury numerycznej istnieje potrzeba zainstalowania klawiatury przyciskowej. Po ustawieniu parametru na daną wartość z zakresu 1-255 (adres unifonu), a następnie zwarcie wejścia EX14 do masy nastąpi automatyczne wywołanie unifonu o adresie ustawionym parametrem.

W tym kroku ustawiamy tryb pracy elektrozaczeptu. Mamy do wyboru:

- 0** –wyłączone(kontrolę przejmuje parametr 3.05, 3.10 i 3.11),
- 1-255** – bezpośrednie wywołanie (liczba oznacza adres).

Aby zapisać wprowadzony parametr należy zatwierdzić go poprzez przytrzymanie przycisku #.

Ustawienie fabryczne - **0**

3.10 KONFIGURACJA OC1

P	3.	1	0
---	----	---	---

Krok ten uzależnia zadziałanie wyjścia OC1 od konkretnego zdarzenia. Po wystąpieniu zdarzenia (lub trwania), wyjście OC1 znajduje się na potencjale masy (przez określony czas). W zależności od wartości parametru mamy do wyboru następujące zdarzenia:

- 0 - OC1 jest wyłączone,
- 1 - aktywacja na czas / impuls po naciśnięciu T1 w słuchawce (180R)
- 2 - wtórnik załączenia rozmowy (w trakcie trwania rozmowy),
- 4 - po wpisaniu kodu indywidualnego poprzedzonego dwukrotnym wciśnięciem klawisza # na klawiaturze,
- 8 - po wpisaniu indywidualnego kodu otwarcia lub ogólnego kodu otwarcia poprzedzonego pojedynczym wciśnięciem klawisza # na klawiaturze, oraz pastylką i przyciskiem DOOR (w unifonie),
- 16 - aktywacja od wejścia EXI4 (po dołączeniu EXI4 do masy),
- 32 - aktywacja od wejścia EXI3 (po dołączeniu EXI3 do masy),
- 64 - aktywacja od wejścia EXI2 (po dołączeniu EXI2 do masy),
- 128 - aktywacja od wejścia EXI1 (po dołączeniu EXI1 do masy),

Uwaga: W przypadku, gdy chcemy by wyjście OC1 załączane było poprzez kilka zdarzeń np. zwarcie EXI1 do masy oraz kody ogólne i indywidualne, wówczas parametry należy sumować. Np: chcemy by wyjście OC1 załączane było z kodów indywidualnych i ogólnych oraz poprzez zwarcie wejścia EXI1. Wówczas jako parametr w opcji należy wpisać sumę przyporządkowanych danemu zdarzeniu parametrów (8 + 128)= 136.

Aby zapisać wprowadzony parametr należy zatwierdzić go poprzez przytrzymanie przycisku #.
Ustawienie fabryczne - 0

3.11 KONFIGURACJA OC2

P	3.	1	1
---	----	---	---

Krok ten uzależnia zadziałanie wyjścia OC2 od konkretnego zdarzenia. Po wystąpieniu zdarzenia (lub trwania), wyjście OC1 znajduje się na potencjale masy (przez określony czas). W zależności od wartości parametru mamy do wyboru następujące zdarzenia:

- 0 - OC2 jest wyłączone,
- 1 - aktywacja na czas / impuls po naciśnięciu T1 w słuchawce (180R)
- 2 - wtórnik załączenia rozmowy (w trakcie trwania rozmowy),
- 4 - po wpisaniu indywidualnego kodu otwarcia poprzedzonego dwukrotnym wciśnięciem klawisza # na klawiaturze,
- 8 - po wpisaniu indywidualnego kodu otwarcia lub ogólnego kodu otwarcia poprzedzonego pojedynczym wciśnięciem klawisza # na klawiaturze, oraz pastylką i przyciskiem DOOR (w unifonie),
- 16 - aktywacja od wejścia EXI4 (po dołączeniu EXI4 do masy),
- 32 - aktywacja od wejścia EXI3 (po dołączeniu EXI3 do masy),
- 64 - aktywacja od wejścia EXI2 (po dołączeniu EXI2 do masy),
- 128 - aktywacja od wejścia EXI1 (po dołączeniu EXI1 do masy),

Uwaga: W przypadku, gdy chcemy by wyjście OC2 załączane było poprzez kilka zdarzeń np. zwarcie EXI1 do masy oraz kody ogólne i indywidualne, wówczas parametry należy sumować. Np: chcemy by wyjście OC2 załączane było z kodów indywidualnych i ogólnych oraz poprzez zwarcie wejścia EXI1. Wówczas jako parametr w opcji należy wpisać sumę przyporządkowanych danemu zdarzeniu parametrów (8 + 128)= 136.

Aby zapisać wprowadzony parametr należy zatwierdzić go poprzez przytrzymanie przycisku #.
Ustawienie fabryczne - 0

3.12 KONFIGURACJA GENERATORA PS

P	3.	1	2
---	----	---	---

Wyjście PS pełni funkcję wyjścia generatora. W przypadku, gdy chcemy wykorzystać generator należy pomiędzy wyjściem PS a masą przyłączyć głośnik min 45 ohm. Wewnętrzny generator umożliwia wykonanie lokalnego dzwonka.

Krok ten pozwala na zmianę głośności generatora lub całkowite jego wyłączenie. Przy wejściu w tę opcję na ekranie panela pojawi się aktualna głośność wyrażona w %:

			0
--	--	--	---

Wartość parametru można pozostawić bez zmian – krótko naciskając przycisk # lub zmienić poprzez wprowadzenie parametru z zakresu 0 – 100. Wprowadzany parametr jest wielkością wyrażoną w % Nowo wpisany parametr należy zatwierdzić poprzez przytrzymanie klawisza #. Mamy do wyboru:

- 0 - generator wyłączony,
- 1 - minimalna głośność,
- 100 - maksymalna głośność.

Aby zapisać wprowadzony parametr należy zatwierdzić go poprzez przytrzymanie przycisku #.
Ustawienie fabryczne - 0

3.13 CZAS OTWARCIA ELEKTROZACZEPU

P	3.	1	3
---	----	---	---

Po naciśnięciu przycisku # na wyświetlaczu pojawi się aktualna wartość czasu otwarcia elektrozaczepu wyrażona w sekundach. Wartość parametru można pozostawić bez zmian – krótko przyciskając przycisk # lub zmieniać wprowadzając wartość z zakresu 1 – 30 sekund.

Aby zapisać wprowadzony parametr należy zatwierdzić go poprzez przytrzymanie przycisku #.
Ustawienie fabryczne - 3

3.14 CZAS ZAŁĄCZENIA OC1 I OC2

P	3.	1	4
---	----	---	---

Po naciśnięciu przycisku # na wyświetlaczu pojawi się aktualna wartość czasu załączenia wyjścia OC1 i OC2 wyrażona w sekundach. Wartość parametru można pozostawić bez zmian – krótko przyciskając przycisk # lub zmieniać wprowadzając wartość z zakresu 1 – 30 sekund.

Aby zapisać wprowadzony parametr należy zatwierdzić go poprzez przytrzymanie przycisku #.
Ustawienie fabryczne - 3

4. HASŁA, KODY OTWARCIA, KODY WYWOŁANIA, I KONTROLA DOSTĘPU.

4.01 ZMIANA / PROGRAMOWANIE LOGICZNYCH KODÓW WYWOŁANIA

P	4.	0	1
---	----	---	---

Po wciśnięciu przycisku # na wyświetlaczu pojawi się następujący komunikat:

F	F	F	F
---	---	---	---

FFFF jest kodem fizycznym (wartość odpowiadająca ustawieniu zworek w unifonie z zakresu 1-255)
Wówczas możemy przypisać kod wywołania (kod logiczny) każdemu, możliwemu ustawieniu zworek w unifonie (kod fizyczny).

Aby to wykonać należy:

- wprowadzić kod fizyczny unifonu,
- zatwierdzić wprowadzone wartości przyciskiem #.

Jeżeli wybrany kod fizyczny nie miał przypisanego żadnego kodu wywołania wyświetlacz pokaże:

L	L	L	L
---	---	---	---

Jeśli kod fizyczny miał wcześniej zaprogramowany jakiś kod wywołania zostanie on pokazany na wyświetlaczu.

Następnie należy:

- pozostawić dotychczasowy lub wprowadzić nowy kod wywołania z zakresu 1-9999,
- zatwierdzić wprowadzoną wartości przytrzymując przycisk #.

Dany kod logiczny może być przypisany tylko i wyłącznie do jednego kodu fizycznego.

- Próba zaprogramowania kodu fizycznego istniejącym kodem logicznym powoduje usunięcie kodu z poprzedniej lokalizacji i przypisanie go do nowej,

Ustawienie fabryczne - dla pionu nr 1 kody od 1 do 100

W przypadku zmiany ilości kodów logicznych (ilości unifonów – gdy ich liczba będzie większa niż 100) należy zmodyfikować parametr, a następnie przywrócić kody logiczne (opcja 506) oraz indywidualne kody otwarcia (opcja 507). Kody logiczne i kody otwarcia wówczas zostaną przywrócone do postaci fabrycznej (bez relokacji) jednak ich liczba będzie odpowiadała wartości paramertu. Również istnieje możliwość zmniejszenia ilości kodów w sposób analogiczny.

4.02 ZMIANA / PROGRAMOWANIE INDYWIDUALNYCH KODÓW OTWARCIA

P	4.	0	2
---	----	---	---

Po wciśnięciu przycisku # na wyświetlaczu pojawi się następujący komunikat:

L	L	L	L
---	---	---	---

LLLL - kod wywołania (kod logiczny z zakresu 1-9999).

W tym kroku możemy przypisać indywidualny 4-cyfrowy kod otwarcia każdemu kodowi wywołania. Aby to wykonać należy:

- wprowadzić z klawiatury kod logiczny (wywołania), dla którego chcemy zaprogramować kod otwarcia,
- zatwierdzić wprowadzony kod wciskając przycisk #.

Jeżeli wybrany kod logiczny nie miał przypisanego żadnego kodu otwarcia wyświetlacz pokaże:

0	0	0	0
---	---	---	---

Jeśli kod logiczny miał wcześniej przyporządkowany jakiś kod otwarcia zostanie on wyświetlony na wyświetlaczu.

Następnie należy:

- wprowadzić 4-cyfrowy kod otwarcia lub pozostawić dotychczasową wartość,
- zatwierdzić wyświetlany kod przytrzymując przycisk # lub skasować go przytrzymując przycisk *.

Możliwe jest przypisanie takiego samego kodu otwarcia różnym kodom wywołania.

Ustawienie fabryczne - **niepowtarzalna tabela kodów**

4.03 ZMIANA / PROGRAMOWANIE OGÓLNYCH KODÓW OTWARCIA

P	4.	0	3
---	----	---	---

Możliwe jest zaprogramowanie 64 ogólnych kodów otwarcia. z możliwością przypisania poszczególnych do konkretnych klawiatur. Podczas przeglądania kodów są one wyświetlane kolejno cyklicznie do ostatniego zajętego. Naciśnięcie klawisza # powoduje wyświetlenie kolejnego kodu. Kod w postaci „oooo” oznacza wolne miejsce, tam wpisujemy następny. Brak symbolu „oooo” na liście oznacza całkowite wypełnienie pamięci.

Po wciśnięciu przycisku # na wyświetlaczu pojawi się pierwszy 4-cyfrowy, ogólny kod otwarcia.

Możemy wówczas:

- przeglądać zaprogramowane kody. Zatwierdzenie kodu następuje poprzez wciśnięcie klawisza #,
- zmienić dany kod poprzez wpisanie nowego kodu w momencie jego wyświetlenia. Zatwierdzenie kodu odbywa się poprzez przytrzymanie klawisza #,
- skasować wyświetlony kod wciskając i przytrzymując przez ok. 1 s przycisk *.

Ustawienie fabryczne - **jeden kod ogólny - 6666.**

5. EDYCJA PAMIĘCI

5.01 USUNIĘCIE LOGICZNYCH KODÓW WYWOŁANIA

P	5.	0	1
---	----	---	---

Aby aktywować tę funkcję należy wcisnąć przycisk #.

Funkcja działa globalnie – usuwa wszystkie logiczne kody otwarcia zapisane w klawiaturze.

5.02 USUNIĘCIE INDYWIDUALNYCH KODÓW OTWARCIA

P	5.	0	2
---	----	---	---

Aby aktywować tę funkcję należy wcisnąć przycisk #.
Funkcja działa globalnie – usuwa wszystkie indywidualne kody otwarcia zapisane w klawiaturze nawet zmienione indywidualnie.

5.03 USUNIĘCIE OGÓLNYCH KODÓW OTWARCIA

P	5.	0	3
---	----	---	---

Aby aktywować tę funkcję należy wcisnąć przycisk #.
Funkcja działa globalnie – usuwa wszystkie ogólne kody otwarcia zapisane w klawiaturze.

5.06 PRZYWRACANIE LOGICZNYCH KODÓW WYWOŁANIA

P	5.	0	6
---	----	---	---

Aby aktywować tę funkcję należy wcisnąć przycisk #.
Funkcja przywróci fabrycznie ustawione kody wywołania.

5.07 PRZYWRACANIE INDYWIDUALNYCH KODÓW OTWARCIA

P	5.	0	7
---	----	---	---

Aby aktywować tę funkcję należy wcisnąć przycisk #.
Funkcja przywróci fabrycznie ustawione indywidualne kody otwarcia (kody zmienione indywidualnie zostaną również przywrócone do postaci pierwotnej).

5.08 PRZYWRACANIE OGÓLNYCH KODÓW OTWARCIA

P	5.	0	8
---	----	---	---

Funkcja umożliwia przywrócenie ogólnych kodów do postaci fabrycznej.

Aby aktywować tę funkcję należy wcisnąć przycisk #.
Funkcja przywróci fabrycznie ustawione ogólne kody otwarcia.

5.09 PRZYWRACANIE KONFIGURACJI SYSTEMU

P	5.	0	9
---	----	---	---

Niniejsza funkcja przywracania danych dotyczy:

- parametrów czasowo-prądowych
- ustawień globalnych,
- konfiguracji EXI/OC/DOOR/PS,
- przywrócenia ustawień zaawansowanych,
- Nastaw indywidualnych.

Aby aktywować tę funkcję należy wcisnąć przycisk #.
Funkcja przywróci fabrycznie ustawione parametry.
Powyższa funkcja **nie przywraca kodów i relokacji.**

5.10 PRZYWRACANIE WSZYSTKICH DANYCH

P	5.	1	0
---	----	---	---

Niniejsza funkcja przywracania danych dotyczy:

- ogólnych kodów otwarcia,
- indywidualnych kodów otwarcia,
- kodów wywołania,
- parametrów czasowo-prądowych,
- ustawień globalnych,
- konfiguracji EXI/OC/DOOR/PS,
- przywrócenia ustawień zaawansowanych.
- Wprowadza ustawienia standardowe dla nastaw indywidualnych,

Aby aktywować tę funkcję należy wcisnąć przycisk #.

Funkcja przywróci fabrycznie ustawione parametry.

5.11 PIERWSZY KOD LOGICZNY SŁUCHAWKI

P	5.	1	1
---	----	---	---

Funkcja umożliwia wprowadzenie pierwszego logicznego kodu słuchawki. Funkcje 5.11 oraz 5.13 umożliwiają wprowadzenie przesunięcia adresów.

Aby zapisać wprowadzony parametr należy zatwierdzić go przyciskiem #.

Ustawienie fabryczne - 1

Przykład

Przesunięcie adresów o 1 (tak by unifonowi o adresie fizycznym 1 odpowiadał kod logiczny 2, a unifonowi o adresie fizycznym 2 odpowiadał kod logiczny 3 itd.) można zrealizować w sposób podany poniżej.

- W punkcie 5.11 wprowadzić parametr 2,
- W punkcie 5.13 wprowadzić parametr 1,
- Przywrócić logiczne wywołania (punkt 5.06),
- Przywrócić indywidualne kody otwarcia (punkt 5.07).

5.12 OSTATNI KOD LOGICZNY SŁUCHAWKI

P	5.	1	2
---	----	---	---

Funkcja umożliwia wprowadzenie ostatniego logicznego kodu słuchawki. Do tej wartości będą generowane kody logiczne w przypadku przywracania kodów logicznych oraz przywracania indywidualnych kodów otwarcia.

Należy pamiętać że ostatni kod logiczny unifonu nie może być mniejszy od ilości unifonów w systemie.

Aby zapisać wprowadzony parametr należy zatwierdzić go przyciskiem #.

Ustawienie fabryczne - 100

5.13 PIERWSZY FIZYCZNY KOD SŁUCHAWKI

P	5.	1	3
---	----	---	---

Funkcja umożliwia wprowadzenie pierwszego logicznego kodu słuchawki. Funkcje 5.11 oraz 5.13 umożliwiają wprowadzenie przesunięcia adresów.

Aby zapisać wprowadzony parametr należy zatwierdzić go przyciskiem #.

Ustawienie fabryczne - 1

Przykład

Przesunięcie adresów o 1 (tak by unifonowi o adresie fizycznym 1 odpowiadał kod logiczny 2, a unifonowi o adresie fizycznym 2 odpowiadał kod logiczny 3 itd.) można zrealizować w sposób podany poniżej.

- W punkcie 5.11 wprowadzić parametr 2,
- W punkcie 5.13 wprowadzić parametr 1,
- Przywrócić logiczne wywołania (punkt 5.06),
- Przywrócić indywidualne kody otwarcia (punkt 5.07).

5.14 TYMCZASOWY (DO RESETU) NR TABELI KODÓW

P	5.	1	4
---	----	---	---

Opcja umożliwia przywrócenie indywidualnych kodów otwarcia (dotychczasowych) przy wymianie panela na inny (np. poprzedni został uszkodzony). Po wejściu w opcję należy podać numer tabeli kodów otwarcia (dotychczas obowiązujący). Następnie w celu odświeżenia indywidualnych kodów otwarcia należy wejść w opcję 5.07. Po wyjściu z opcji będą dostępne dotychczas obowiązujące indywidualne kody otwarcia.

6. FUNKCJE SERWISOWE

6.01 ZMIANA HASŁA INSTALATORA

P	6.	0	1
---	----	---	---

W celu zmiany hasła należy wcisnąć przycisk #. Spowoduje to wygaszenie wyświetlacza. Możemy wówczas wprowadzić dowolny 8-cyfrowy kod dostępu. Wprowadzanie cyfr sygnalizowane jest pojawiającymi się na wyświetlaczu pionowymi kreskami. Po wprowadzeniu 8-ej cyfry kodu wyświetlacz pokaże:

--	--	--	--

Aby zapisać wprowadzony parametr należy zatwierdzić go poprzez przytrzymanie przycisku #.

Ustawienie fabryczne - 21082004

6.02 OMIĘCIE TESTOWANIA LINII UNIFONU NA POTRZEBY WYKRYCIA JEGO OBECNOŚCI

P	6.	0	2
---	----	---	---

Ustawienie tego parametru blokuje wyświetlanie napisu OFF w przypadku braku unifonu. W celu zmiany opcji należy wcisnąć przycisk #. Spowoduje to wyświetlenie aktualnego ustawienia. Możemy wówczas wprowadzić nowe i zatwierdzić go przyciskiem #. Możemy wybrać:

0 - włączone testowanie unifonu.

1 - ominięte testowanie unifonu.

Aby zapisać wprowadzony parametr należy zatwierdzić go poprzez przytrzymanie przycisku #.

Ustawienie fabryczne - 1

6.03 WYŚWIETLANIE PRĄDU LINII PODCZAS ROZMOWY

P	6.	0	3
---	----	---	---

Ustawienie parametru powoduje, że w trakcie połączenia z danym unifonem na wyświetlaczu panela zamiast numeru lokalu wyświetla się aktualna wartość prądu w linii do której przyłączony jest wybrany unifon.

W celu zmiany opcji należy wcisnąć przycisk #. Spowoduje to wyświetlenie aktualnego ustawienia. Możemy wówczas wprowadzić nowe i zatwierdzić go przyciskiem #.

Możemy wybrać:

0 - wyświetlanie numeru lokalu w trakcie połączenia.

1 - wyświetlanie prądu w linii w trakcie połączenia.

Aby zapisać wprowadzony parametr należy zatwierdzić go poprzez przytrzymanie przycisku #.

Ustawienie fabryczne - 0

6.04 ZMIANA NUMERU ID KLAWIATURY

P	6.	0	4
---	----	---	---

W celu zmiany id klawiatury należy wcisnąć przycisk #. Spowoduje to wyświetlenie aktualnego numeru ID. Możemy wówczas wprowadzić nowy ID z zakresu 1 - 255 i zatwierdzić go przyciskiem #. Po zmianie parametru nastąpi automatyczne wyjście z menu programowania.

Ustawienie tego parametru ma jedynie znaczenie w przypadku układów wielowejściowych.

Aby zapisać wprowadzony parametr należy zatwierdzić go poprzez przytrzymanie przycisku #.

Ustawienie fabryczne - losowe od 1 do 255

6.05 AUTOMATYCZNE OTWARCIE PO ZATWIERDZENIU KODU LOGICZNEGO (WYWOŁANIA) W PRZYPADKU AWARII

P	6.	0	5
---	----	---	---

Parametr umożliwia automatyczne załączenie elektrozaczu po wywołaniu w przypadku, gdy w piane unifonów zostanie wykryta obecność zwarcia. Możemy wybrać:

0 - opcja wyłączona (brak automatycznego otwarcia),

1 - automatyczne otwarcie (to który kanał determinują inne parametry).

Aby zapisać wprowadzony parametr należy zatwierdzić go poprzez przytrzymanie przycisku #.

Ustawienie fabryczne - 0

6.06 POMIAR PRĄDU W PIONIE UNIFONÓW

P	6.	0	6
---	----	---	---

Wchodząc w tę funkcję możemy poznać orientacyjną wartość aktualnie płynącego prądu w linii unifonów. Miernik wyskalowany jest w mA.

6.07 WYŚWIETLANIE NUMERU TABELI KODÓW IKO KLAWIATURY

P	6.	0	7
---	----	---	---

Wchodząc w tę funkcję możemy poznać numer tabeli kodów IKO klawiatury.

Po zatwierdzeniu wybranej funkcji przyciskiem # na wyświetlaczu pojawi się numer tabeli kodów IKO. Tabela kodów IKO składa się co najmniej z 5 cyfr, więc po wejściu w opcję cyfry będą się przesuwają na ekranie.

Wciśnięcie przycisku * spowoduje wyjście z opcji.

6.08 WYŚWIETLANIE WERSJI OPROGRAMOWANIA

P	6.	0	8
---	----	---	---

Wchodząc w tę funkcję możemy poznać wersję oprogramowania klawiatury. Po zatwierdzeniu wybranej funkcji przyciskiem # na wyświetlaczu pojawi się wersja oprogramowania np. dla klawiatury o wersji oprogramowania 1.00 wyświetlacz pokaże:

0	1.	0	0
---	----	---	---

Wciśnięcie przycisku * spowoduje wyjście z opcji.

6.09 WYŚWIETLANIE WERSJI BUILD OPROGRAMOWANIA

P	6.	0	9
---	----	---	---

Wchodząc w tę funkcję możemy poznać wersję BUILD oprogramowania klawiatury. Po zatwierdzeniu wybranej funkcji przyciskiem # na wyświetlaczu pojawi się wersja oprogramowania np. dla klawiatury o wersji BUILD oprogramowania 860 wyświetlacz pokaże:

	8	6	0
--	---	---	---

Wciśnięcie przycisku * spowoduje wyjście z opcji.

6.10 RESET NASTAW INDYWIDUALNYCH

P	6.	1	0
---	----	---	---

Funkcja ma za zadanie przywrócić ustawienia globalne i fabryczne parametrom które może edytować indywidualnie dany lokator.

Funkcja działa globalnie co oznacza że nastąpi reset ustawień indywidualnych u wszystkich lokatorów.

Niniejsza funkcja przywracania nastaw indywidualnych dotyczy:

- typu dzwonka,
- poziomu głośności dzwonka,
- potwierdzenia otwarcia w unifonie,
- automatycznego otwarcia po wywołaniu,
- zmianie kodu indywidualnego.

Aby aktywować tę funkcję należy wcisnąć przycisk #. Przez czas trwania procesu przywracania danych wyświetlany jest komunikat:

-	-	-	-
---	---	---	---

Funkcja przywróci fabrycznie ustawione parametry.

6.11 CYKLICZNE WYWOŁANIE WSZYSTKICH ZAPROGRAMOWANYCH SŁUCHAWEK

P	6.	1	1
---	----	---	---

Funkcja pełni rolę funkcji testowej. Po wejściu do funkcji na ekranie wyświetli się liczba zaprogramowanych słuchawek oraz rozpocznie się liczenie.

	1	0	0
--	---	---	---

Podczas pracy aktywne są klawisze:

- 1 – wyświetla liczbę zaprogramowanych słuchawek,
- 2 – wyświetla adres fizyczny aktualnej słuchawki.

Krótki sygnał dźwiękowy oznacza słuchawkę która się nie załączyła. Podwójny dłuższy sygnał dźwiękowy oznacza słuchawkę załączoną, ale nie odłożoną.

6.12 WYŚWIETLANIE WERSJI PŁYTY GŁÓWNEJ

P	6.	1	2
---	----	---	---

Wchodząc w tę funkcję możemy poznać wersję płyty głównej klawiatury. Po zatwierdzeniu wybranej funkcji przyciskiem # na wyświetlaczu pojawi się wersja płyty głównej np. dla klawiatury o wersji płyty głównej 100 wyświetlacz pokaże:

	1	0	0
--	---	---	---

Wciśnięcie przycisku * spowoduje wyjście z opcji.

7. FUNKCJE DODATKOWE

7.01 TEMPERATURA PROCESORA

P	6.	1	2
---	----	---	---

Wchodząc w tę funkcję możemy poznać aktualną temperaturę procesora. Po zatwierdzeniu wybranej funkcji przyciskiem # na wyświetlaczu pojawi się temperatura procesora wyrażona w °C

Wciśnięcie przycisku * spowoduje wyjście z opcji.

KOMUNIKATY O BŁĘDACH

Wszystkie panele z klawiaturą wykrywają oraz identyfikują liczne błędy występujące w systemie. Informacja o błędach wyświetlana jest na wyświetlaczu wraz z właściwym kodem błędu, na podstawie którego możemy określić rodzaj nieprawidłowości.

W poniższej tabeli zostały zestawione kody błędów wraz z opisami.

E	r	0	1	Zwarcie w pionie unifonów.
E	r	0	2	Zbyt wolne wprowadzanie kodu wywołania.
E	r	0	3	Brak takiego kodu logicznego w systemie.
E	r	0	4	Zły format kodu otwarcia.
E	r	0	5	Przekroczony czas w menu programowania.
E	r	0	6	Już taki kod jest.
E	r	0	7	Zły format kodu logicznego.
E	r	0	8	Zły format kodu fizycznego.

REGULACJA PANELA 1062/10..10D ORAZ PANELA 1062/11..11D

Płytkę panela jest wstępnie wyregulowana w trakcie procesu produkcyjnego. Potencjometry P2, P3 umożliwiają regulację panela jednak należy tę czynność wykonywać tylko w przypadku gdy jest ona rzeczywiście niezbędna.

Oznaczenie	Funkcja
Moduł klawiatury	
P1	Regulacja efektu lokalnego.
P2	Regulacja głośności w panelu. Rośnie przy obracaniu w prawo.
P3	Regulacja czułości mikrofonu.
Moduł informacyjny (1062/11..11D)	
P1	Regulacja jasności podświetlenia modułu informacyjnego.

Rysunek 1 – położenie potencjometrów panela.

Rysunek 2 – położenie potencjometru modułu podświetlenia.

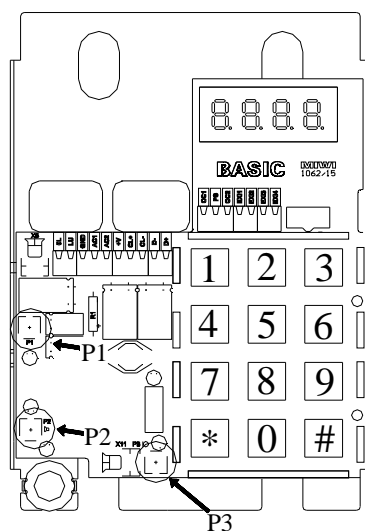

Rys. 1

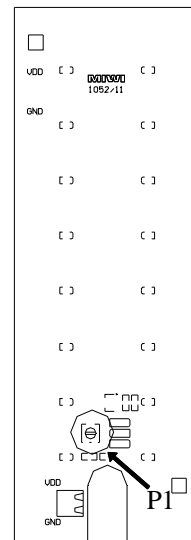

Rys. 2

MONTAŻ PANELA 1062/10..10D

W celu zapewnienia dobrej widoczności cyfr na wyświetlaczu modułu nie należy montować go naprzeciw silnych źródeł światła (oświetlenie słoneczne, silne lamp, itp.)

Obudowa podtynkowa nr ref. 1062/10..10D powinna być montowana w taki sposób, aby nie wystawała ze ściany. Montaż panela nr ref. 1062/10..10D przebiega w następującej kolejności:

MONTAŻ NATYNKOWY

Aby zamontować panel zewnętrzny natynkowo należy wykonać opisane poniżej czynności.

1. Zdemontować płytę czołową.
2. Wyjąć wtyczkę głośnika (złącze X5) ze złącza na płytce (rys. 2).
3. Zdemontować płytkę wraz z jej konstrukcją montażową. Demontaż należy rozpocząć od podniesienia spodu konstrukcji montażowej (części przy mikrofonie), następnie należy wysunąć pozostałą część płytki wraz z jej konstrukcją montażową.
4. Przełożyć przewody podłączeniowe poprzez otwór **B** w tylnej części panela (rys. 3).
5. Przykręcić panel do podłoża wykorzystując 4 otwory **A** znajdujące się w tylnej części panela (rys. 3).
6. Przełożyć przewody przez jeden z otworów w konstrukcji montażowej płytki.
7. Wsunąć górną część konstrukcji montażowej płytki pomiędzy zaczepy mocujące w górnej części obudowy.
8. Docisnąć dolną część płytki wraz z jej konstrukcją montażową.
9. Podłączyć przewody do odpowiednich zacisków w panelu zewnętrznym.
10. Nałożyć płytę czołową obudowy.
11. Podłączyć przewód głośnikowy do złącza X5 (rys. 2).
12. Zamknąć i przykręcić dwoma wkrętami płytę czołową.

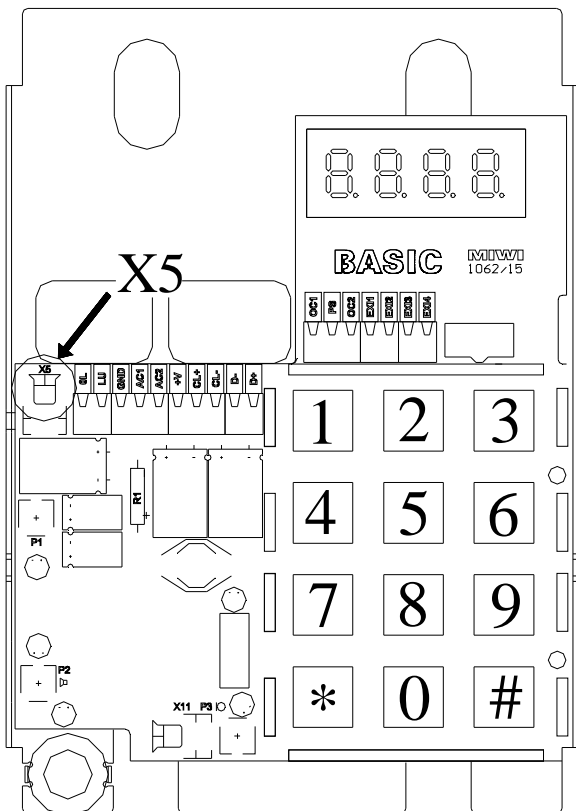

Rys. 2 (Płytkę wraz z konstrukcją montażową)

MONTAŻ PODTYNKOWY

Przy montażu podtynkowym zalecane jest zastosowanie ramki podtynkowej nr ref. 525/RP2 (dokupowanej osobno) celem ukrycia ewentualnych niedokładności wykonania otworu.

Aby zamontować panel zewnętrzny w wersji podtynkowej należy wykonać opisane poniżej czynności.

1. Zdemontować płytę czołową.
2. Wyjąć wtyczkę głośnika (złącze X5) ze złącza na płytce (rys. 2).
3. Zdemontować płytkę wraz z jej konstrukcją montażową. Demontaż należy rozpocząć od podniesienia spodu konstrukcji montażowej (części przy mikrofonie), następnie należy wysunąć pozostałą część płytki wraz z jej konstrukcją montażową.
4. Umieścić ramkę podtynkową w murze (otworze).
5. Przełożyć przewody podłączeniowe poprzez otwór **B** w tylnej części panela (rys. 3).
6. Umieścić podtynkową część obudowy w murze (otworze).
7. Przykręcić panel do podłoża wykorzystując 4 otwory **A** znajdujące się w tylnej części panela (rys. 3).
8. Przełożyć przewody przez jeden z otworów w konstrukcji montażowej płytki.
9. Wsunąć górną część konstrukcji montażowej płytki pomiędzy zaczepy mocujące w górnej części obudowy.
10. Docisnąć dolną część płytki wraz z jej konstrukcją montażową.
11. Podłączyć przewody do odpowiednich zacisków w panelu zewnętrznym.
12. Nałożyć płytę czołową obudowy.
13. Podłączyć przewód głośnikowy do złącza X5 (rys. 2).
14. Zamknąć i przykręcić dwoma wkrętami płytę czołową.

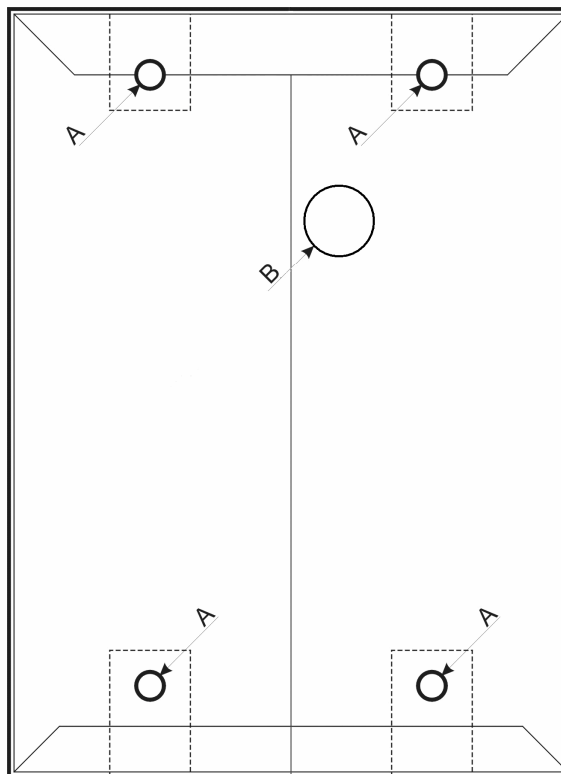

Rys. 3

MONTAŻ PANELA 1062/11..11D

W celu zapewnienia dobrej widoczności cyfr na wyświetlaczu modułu nie należy montować go naprzeciw silnych źródeł światła (oświetlenie słoneczne, silne lamp, itp.)

Obudowa podtynkowa nr ref. 1062/11..11D powinna być montowana w taki sposób, aby nie wystawała ze ściany. Montaż panela nr ref. 1062/11..11D przebiega w następującej kolejności:

ZAKŁADANIE ETYKIET Z NAZWISKAMI

Etykiety na nazwiska są podwójne. Składają się z przezroczystej oraz białej osłony. Kartkę z opisem (nazwiskiem) wkłada się pomiędzy obie etykiety przy czym przezroczysta etykieta jest na zewnątrz panela:

Aby założyć etykietę na nazwisko należy wykonać następujące czynności:

1. Odkręcić przy pomocy klucza śrubę patentową mocującą płytę czołową modułu informacyjnego.
2. Wysunąć podwójną etykietę znajdującą się za płytą czołową.
3. Włożyć kartkę z opisem (nazwiskiem) pomiędzy etykiety i ponownie zamocować je w uchwycie.
4. Przykręcić płytę czołową modułu informacyjnego.

MONTAŻ NATYNKOWY

Aby zamontować panel zewnętrzny natynkowo należy wykonać opisane poniżej czynności.

1. Zdemontować płytę czołową modułu klawiatury.
2. Zdemontować płytę czołową modułu podświetlenia.
3. Wyjąć wtyczkę głośnika (złącze X5) oraz odłączyć podświetlenie modułu informacyjnego (odkręcić od +V oraz GND) (rys. 4).
4. Zdemontować płytkę wraz z jej konstrukcją montażową. Demontaż należy rozpocząć od podniesienia spodu konstrukcji montażowej (części przy mikrofonie), następnie należy wysunąć pozostałą część płytki wraz z jej konstrukcją montażową.
5. Zdemontować płytkę modułu podświetlenia (rys. 5) poprzez odkręcenie dwóch wkrętów znajdujących się u jej podstawy. Następnie należy lekko podważyć płytkę u spodu podważyć i ostrożnie wyjąć.
6. Przełożyć przewody podłączeniowe poprzez otwór B w tylnej części panela (rys. 5).
7. Przykręcić panel do podłoża wykorzystując 4 otwory A znajdujące się w tylnej części panela (rys. 6).
8. Zamontować ponownie płytkę modułu podświetlenia. Montaż należy rozpocząć od wsunięcia górnej części płytki podświetlenia pomiędzy zaczepy mocujące w górnej części obudowy. Następnie należy dokręcić dwoma wkrętami dolną część płytki podświetlenia.
9. Przełożyć przewody przez jeden z otworów w konstrukcji montażowej płytki klawiatury.
10. Wsunąć górną część konstrukcji montażowej płytki klawiatury pomiędzy zaczepy mocujące w górnej części obudowy.
11. Docisnąć dolną część płytki klawiatury wraz z jej konstrukcją montażową.
12. Podłączyć przewody do odpowiednich zacisków w panelu zewnętrznym.
13. Nałożyć płytę czołową obudowy.
14. Podłączyć przewód podświetlenia do zacisków klawiatury. Należy pamiętać by zacisk +V panela był podłączony z zaciskiem VDD płytki podświetlenia, natomiast zacisk GND panela połączony z zaciskiem GND modułu podświetlenia (rys. 4).
15. Podłączyć przewód głośnikowy do złącza X5 (rys. 4).
16. Zamknąć i przykręcić dwoma wkrętami płytę czołową modułu klawiatury.
17. Zamknąć i przykręcić wkrętami płytę czołową modułu podświetlenia.

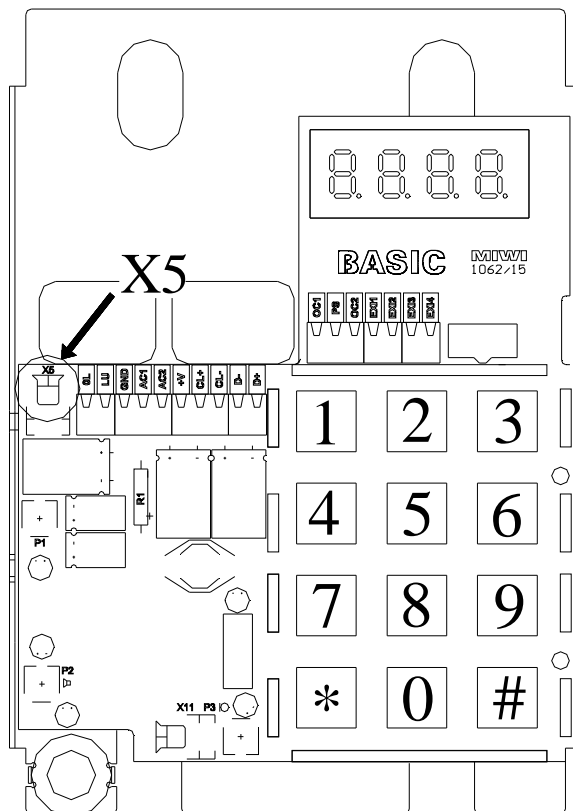

Rys. 4 (Płytkę wraz z konstrukcją montażową)

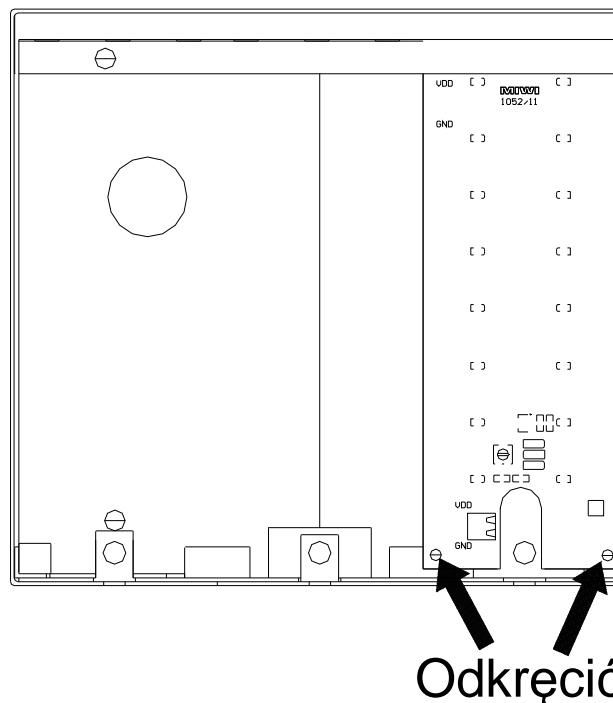

Rys. 5 (Demontaż płytki podświetlenia)

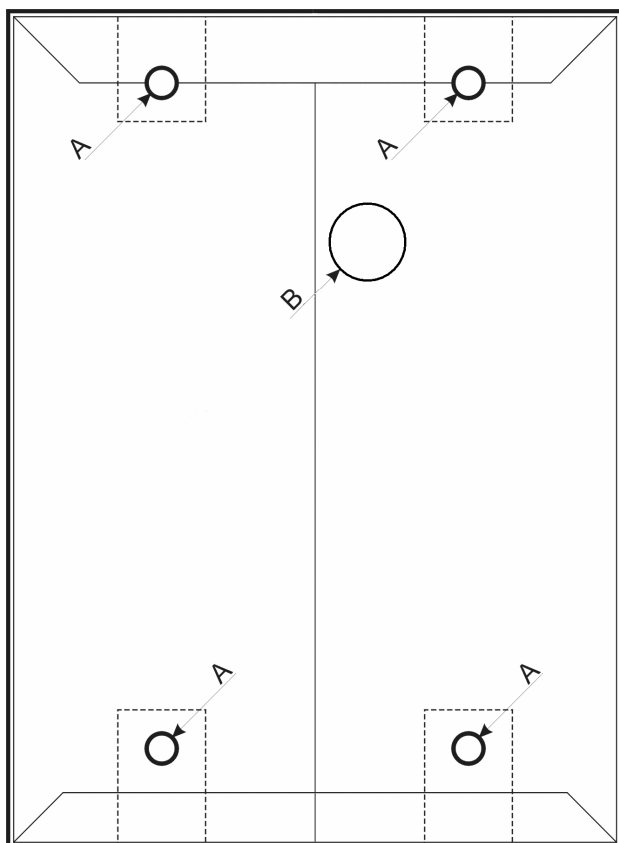

Rys. 6

MONTAŻ PODTYNKOWY

Przy montażu podtynkowym zalecane jest zastosowanie ramki podtynkowej nr ref. 525/RP3 (dokupowanej osobno) celem ukrycia ewentualnych niedokładności wykonania otworu.

1. Zdemontować płytę czołową modułu klawiatury.
2. Zdemontować płytę czołową modułu podświetlenia.
3. Wypiąć wtyczkę głośnika (złącze X5) oraz odłączyć podświetlenie modułu informacyjnego (odkręcić od +V oraz GND) (rys. 4).
4. Zdemontować płytkę wraz z jej konstrukcją montażową. Demontaż należy rozpocząć od podniesienia spodu konstrukcji montażowej (części przy mikrofonie), następnie należy wysunąć pozostałą część płytki wraz z jej konstrukcją montażową.
5. Zdemontować płytkę modułu podświetlenia (rys. 5) poprzez odkręcenie dwóch wkrętów znajdujących się u jej podstawy. Następnie należy u spodu płytkę lekko podważyć i ostrożnie wyjąć.
6. Umieścić ramkę podtynkową w murze (otworze).
7. Przełożyć przewody podłączeniowe poprzez otwór B w tylnej części panela (rys. 6).
8. Umieścić podtynkową część obudowy w murze (otworze).
9. Przykręcić panel do podłoża wykorzystując 4 otwory A znajdujące się w tylnej części panela (rys. 6).
10. Zamontować ponownie płytkę modułu podświetlenia. Montaż należy rozpocząć od wsunięcia górnej części płytki podświetlenia pomiędzy zaczepty mocujące w górnej części obudowy. Następnie należy dokręcić dwoma wkrętami dolną część płytki podświetlenia.
11. Przełożyć przewody przez jeden z otworów w konstrukcji montażowej płytki.
12. Wsunąć górną część konstrukcji montażowej płytki pomiędzy zaczepty mocujące w górnej części obudowy.
13. Docisnąć dolną część płytki wraz z jej konstrukcją montażową.
14. Podłączyć przewody do odpowiednich zacisków w panelu zewnętrznym.
15. Nałożyć płytę czołową obudowy.
16. Podłączyć przewód podświetlenia do zacisków klawiatury. Należy pamiętać by zacisk +V panela był podłączony z zaciskiem VDD płytki podświetlenia, natomiast zacisk GND panela połączony z zaciskiem GND modułu podświetlenia (rys. 4).
17. Podłączyć przewód głośnikowy do złącza X2 (rys. 4).
18. Zamknąć i przykręcić dwoma wkrętami płytę czołową modułu klawiatury.
19. Zamknąć i przykręcić wkrętem płytę czołową modułu podświetlenia.

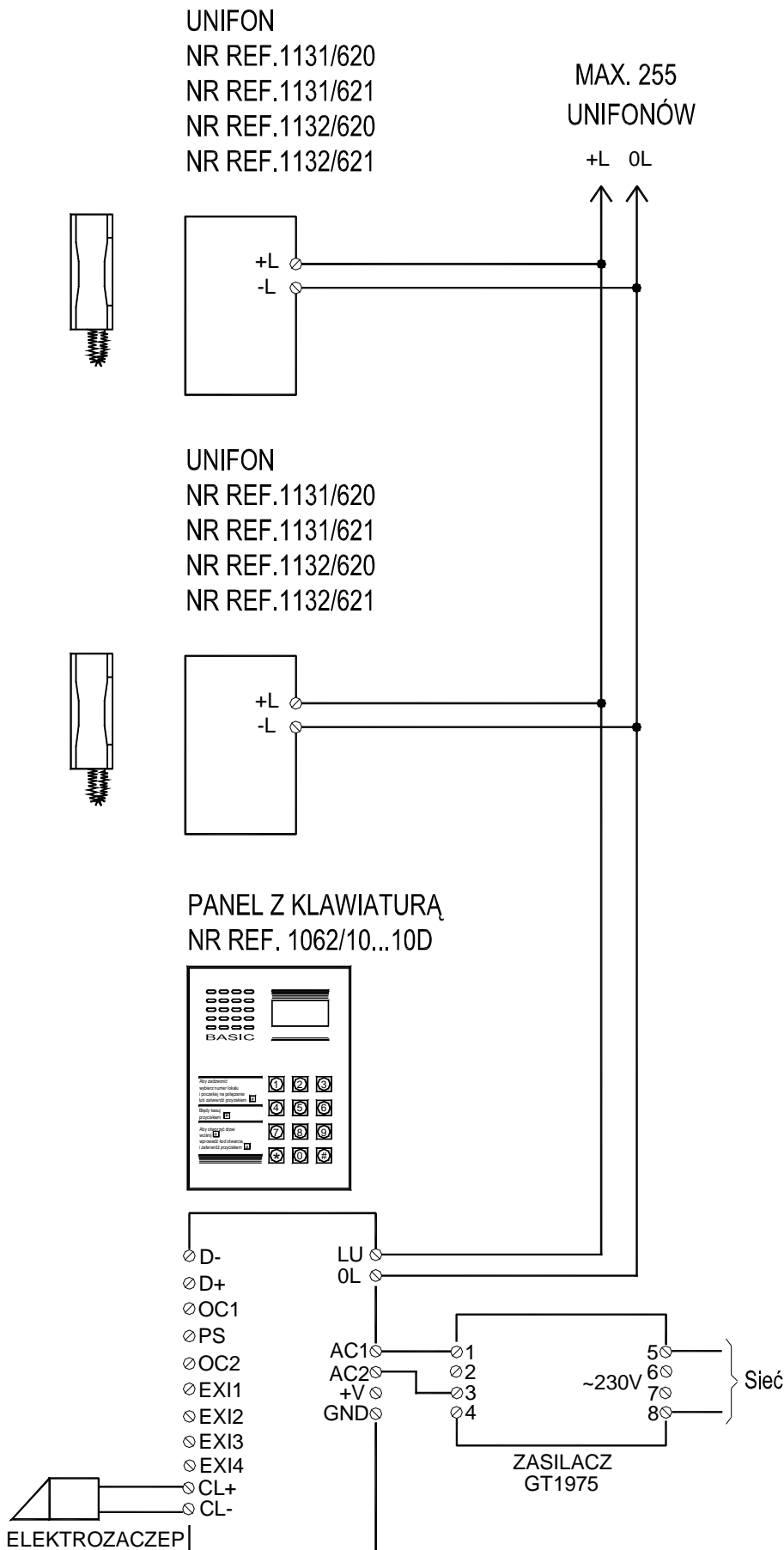

Uwaga: UNIFONY 1131/620 i 1131/621 w sprzedaży dostępne będą od października 2010.

NR REF.1131/620
 NR REF.1131/621
 NR REF.1132/620
 NR REF.1132/621

MAX. 255
 UNIFONÓW

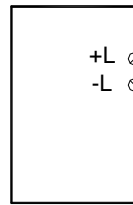

+L OL

+L OL

UNIFON
 NR REF.1131/620
 NR REF.1131/621
 NR REF.1132/620
 NR REF.1132/621

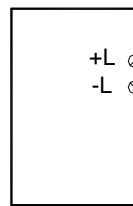

PANEL Z KLAWIATURĄ
 NR REF. 1062/10...10D

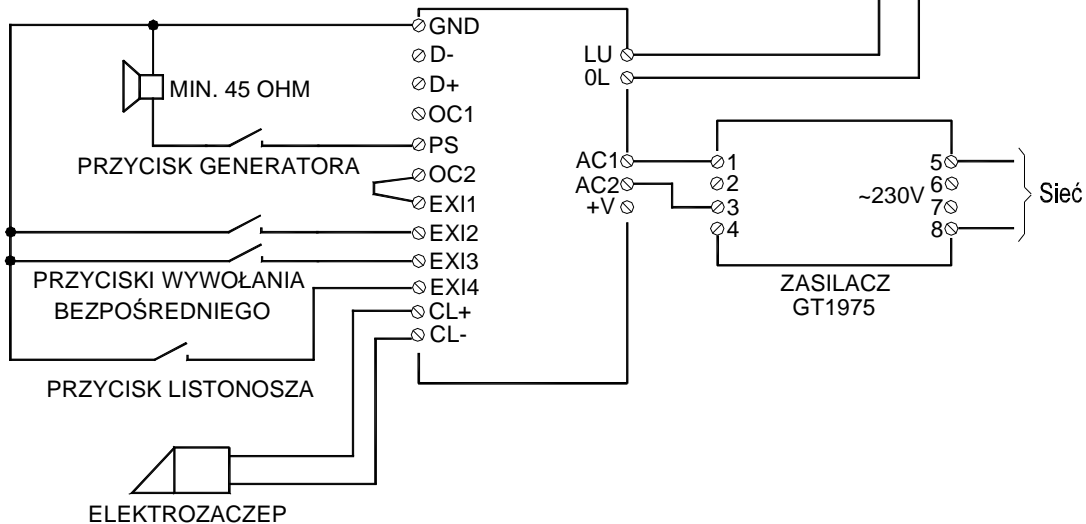
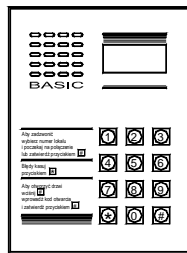

Uwaga: UNIFONY 1131/620 i 1131/621 w sprzedaży dostępne będą od października 2010.

MIWI-URMET Sp. z o. o
ul. Pojezierska 90A
91-341 Łódź
tel: (0-42) 616-21-00
fax: (0-42) 616-21-13

e-mail: miwi@miwiurmet.com.pl
<http://www.miwiurmet.com.pl>

Z dnia 26.07.2010

Dyspozycja dotycząca używania sprzętu elektrycznego i elektronicznego w krajach Unii Europejskiej.

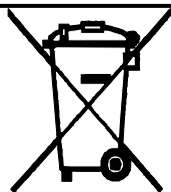

Ten symbol umieszczony na produkcie, na opakowaniu lub w instrukcji obsługi, oznacza, że urządzenie nie powinno być wyrzucane, tak jak zwykłe odpady lecz oddawane do odpowiedniego punktu skupu/punktu zbioru zużytych urządzeń elektrycznych i elektronicznych działających w systemie recyklingu zgodnie z ustawą z dnia 29 lipca 2005 r. o zużytym sprzęcie elektrycznym i elektronicznym {D.U. z 2005 r. nr 180, poz. 1494 i 1495}

Postępowanie zgodnie z powyższymi wskazówkami pozwala ustrzec się potencjalnych, negatywnych konsekwencji dla środowiska i zdrowia człowieka wynikających ze złego składowania i przetwarzania zużytego sprzętu elektrycznego i elektronicznego. (WEEE).

Jeśli jest to możliwe proszę wyjąć z urządzenia baterie i/lub akumulatory i przekazać je do punktów zbiórki zgodnie z obowiązującymi wymaganiami. Przestrzeganie powyższych zasad związanych z recyklingiem zużytego sprzętu i materiałów pozwala utrzymać zasoby i surowce naturalne.
